

ZOOM®

A1 FOUR/A1X FOUR

Multi-Effects Processor

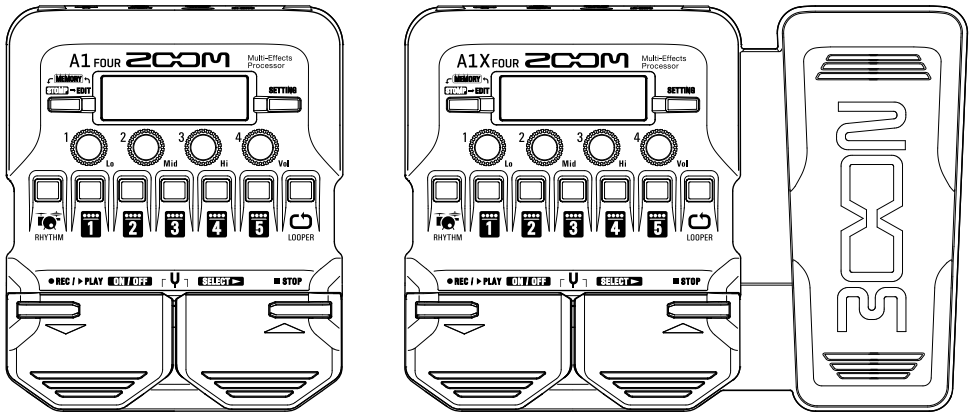

快速入门

使用本设备前请务必阅读安全使用设备及注意事项。



您可以从 ZOOM 网站 (www.zoom.jp/docs/a1four_a1xfour) 下载使用说明书。

网站页面中包含 PDF 格式和 ePub 格式的文件。

PDF 格式的文件适合纸质打印或在电脑上浏览。

ePub 格式的文件适合在智能手机或平板电脑上浏览，也可以在电子书阅读器上阅读。

© 2019 ZOOM CORPORATION

未经许可，严禁将本说明书或其中的任何部分进行复制或再次印刷。

本说明书中所提及的产品名称、注册商标和公司名称属于其各所有者。

请将说明书放置于随手可取之处以便查阅。

本手册及产品技术指标如有更新恕不另行通知。

Windows® 是 Microsoft® Corporation 的商标或注册商标。

Mac 是 Apple Inc. 的商标或注册商标。

A1 FOUR/A1X FOUR 概览

A1 FOUR/A1X FOUR 内置有各种可改变乐器音色的效果。您可以同时应用五种效果。其他特点包括可进行叠加录音的乐句循环、为您伴奏的节奏机功能以及调音表。

另外，通过连接 MAA-1，您还可以将效果应用于经由话筒进行收音的乐器所演绎的音色。

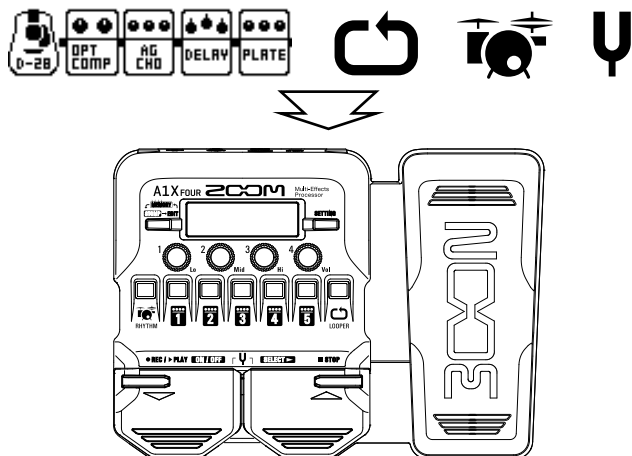

■ 操作模式

A1 FOUR/A1X FOUR 具有三种操作模式，您可以根据不同演绎需求进行选择。

• MEMORY 模式

通过脚踏开关选择演绎所需的音色。

• STOMP 模式

使用脚踏开关开启/关闭音色所应用的效果。

• EDIT 模式

用于改变应用于音色的效果类型并编辑其参数。

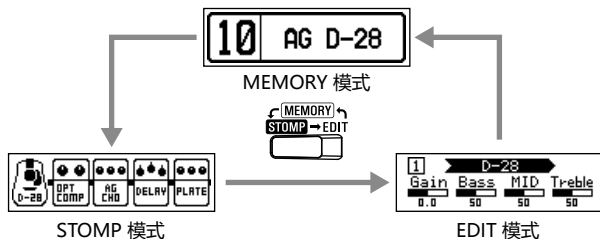

■ 信号流程

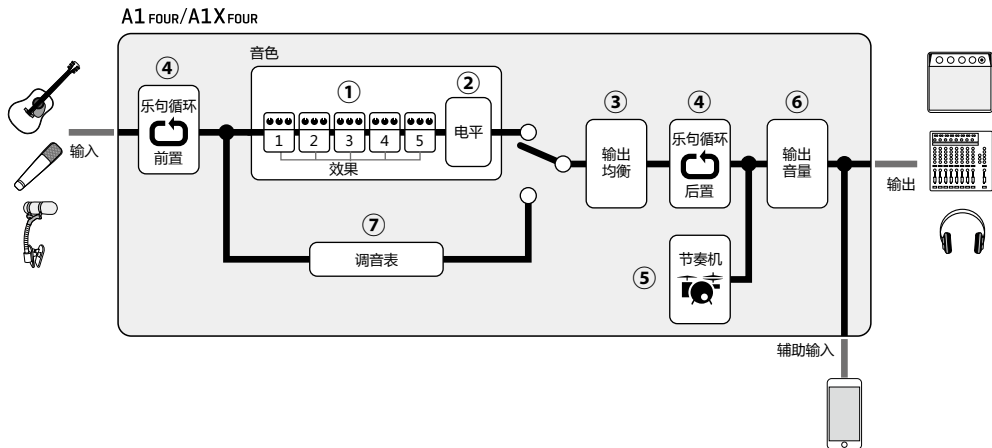

- ① 所输入的由乐器演绎的信号将经由效果顺序 1 – 5 进行处理。**
您可以选择并按所需顺序应用五种效果。
- ② 音色电平进行调节。**
您可以分别调节各音色的电平。
- ③ 调节整体音色。**
您可以调节 A1 FOUR/A1X FOUR 的音色。即使您选择其他音色，该设置仍应用于所选音色。
- ④ 循环播放所录制的乐句。**
您可以录制自己的演奏并创建时长 30 秒的单声道乐句循环。所演绎的音频可前置或后置
于效果及均衡。
- ⑤ 内置节奏机将演绎套鼓音色。**
您可以和内置节奏一起演奏。
- ⑥ 调节总电平。**
您可以调节 A1 FOUR/A1X FOUR 的总音量。即使您选择其他音色，该设置仍应用于所选音色。
- ⑦ 为所连接的乐器进行调音。**
您可以使用吉他调音表或半音阶调音表。

装入电池

1. 请打开设备底部的电池仓护盖并装入 4 节 5 号电池。

注意

ECO 模式的默认设置为 "ON"，即设备在未进行操作 10 小时后将自动关闭电源。您同样可以在 SETTING 界面将 ECO 模式设置为 "OFF"。

连接

1. 请将扩声设备的音量调节至最低。
2. 请将乐器连接至 INPUT 接口。
请通过 MAA-1 连接话筒。
3. 请将 PA 系统或耳机连接至 OUTPUT 接口。
4. 请提升扩声设备的音量。

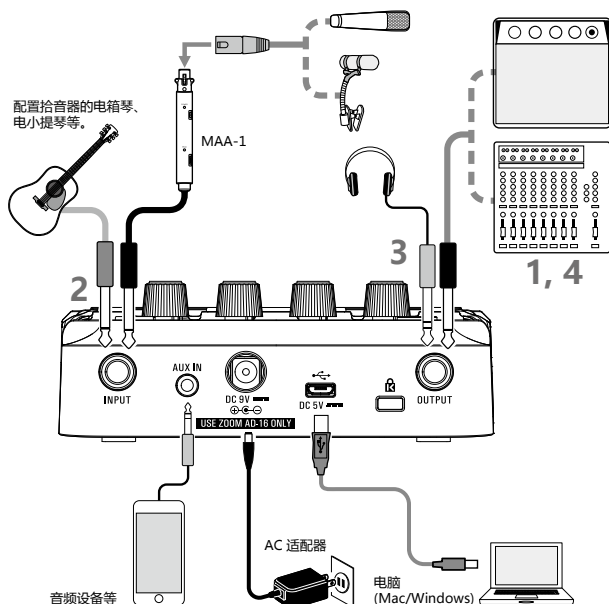

注意

如果音色产生失真，请调低所连接乐器的电平。

提示

- 您可以连接专用的 AC 适配器 (ZOOM AD-16) 为设备供电。
- 您同样可以通过 USB 端口为设备供电。
- 您可以将音频设备连接至 AUX IN 接口并跟随所播放的音乐一起演奏。

您可以使用 Mac/Windows Guitar Lab 应用软件操作音色及编辑效果。

■ 连接话筒

通过连接 MAA-1，您可以将 A1 FOUR/A1X FOUR 演绎功能应用于不配置有拾音器的乐器，如口琴、小提琴、小号、萨克斯以及其他管弦乐器。

1. 请打开 MAA-1 后方的电池仓护盖并装入 2 节 5 号电池。

2. 请将话筒连接至 MAA-1。

3. 请将 MAA-1 连接至 A1 FOUR/A1X FOUR 的 INPUT 接口。

4. 请开启 MAA-1 的电源。

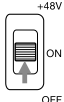
- 请开启  (位于 ON 处)。

POWER
○ 将亮起红色。

如果您连接电容话筒或其他需要幻象供电的设备，请将开关切换至 +48V 处。

5. 请调节 MAA-1 的输入电平。

- 请转动 。

请将其调节至  亮起绿色。

如果输入电平过高， 将亮起红色。

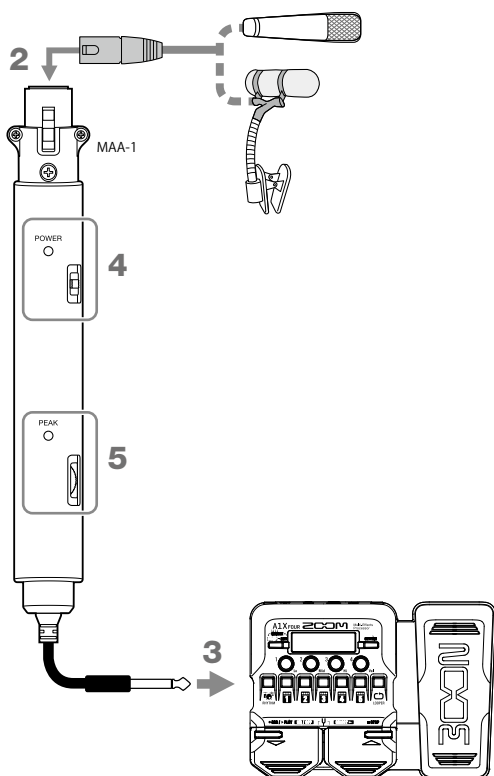

注意

如果您连接不需幻象供电的设备，请不要将  切换至 +48V。否则，所连接的设备可能出现故障或损坏。

选择音色 (MEMORY 模式)

A1_{FOUR}/A1X_{FOUR} 预置有 50 个音色。

请在 MEMORY 模式中选择音色。

• 音色

音色中储存有效果 ON/OFF 状态和参数设置数值。效果储存于音色中并可以进行调用。

• 音色库

每个音色库包含 10 个音色。

当您开启 A1_{FOUR}/A1X_{FOUR} 屏幕将显示 MEMORY 模式界面。



■ 切换音色



切换至高编号音色。



切换至低编号音色。



■ 切换音色库

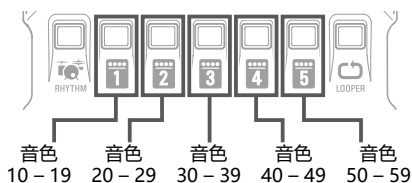

所选音色库的 LED 将亮起。



调节整体音色特性和输出电平

请在 MEMORY 模式中使用  -  调节 A1_{FOUR}/A1X_{FOUR} 的整体音色特性和输出电平。

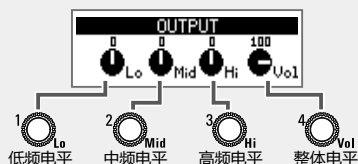

开启/关闭效果 (STOMP 模式)

在 STOMP 模式中，您可以使用脚踏开关开启/关闭应用于音色的各种效果。

1. 开启 STOMP 模式。

- 请按下 。

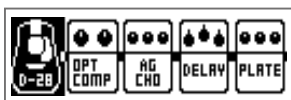

2. 选择效果

- 请踩下 。

选择顺序向右进行改变。

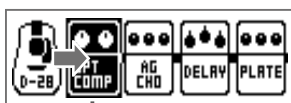

所选效果

3. 开启/关闭效果。

- 请踩下 。

用于开启/关闭所选效果。

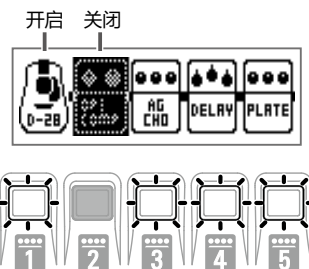
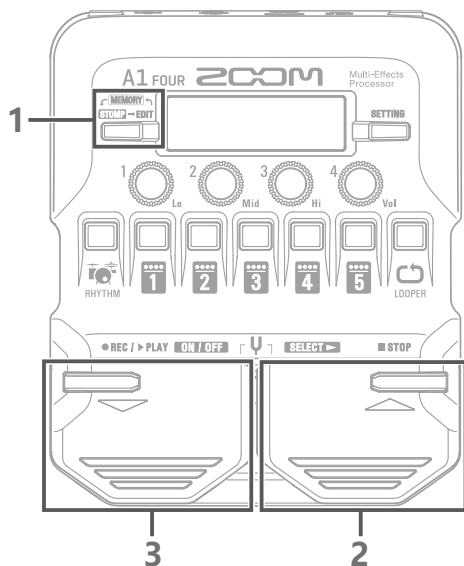

提示

您同样可以按下对应效果的 **1** - **5**，从而开启/关闭效果。

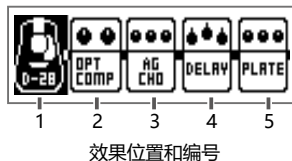

效果位置和编号

编辑效果 (EDIT 模式)

在 EDIT 模式中，您可以改变音色所应用的效果及编辑其参数。请先在 MEMORY 模式中选择音色，然后在 EDIT 模式中进行编辑。

1. 开启 EDIT 模式。

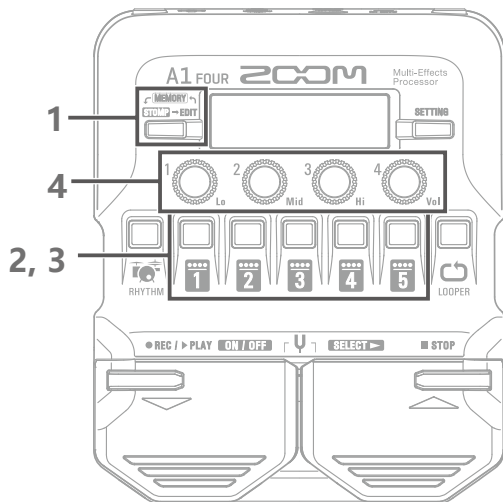
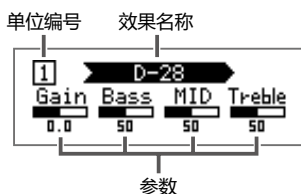

- 请按下 。



2. 选择所需编辑的效果。

- 请按下  - 。

3. 开启/关闭效果。

- 请再次按下您在步骤 2 中所按下的  - 。

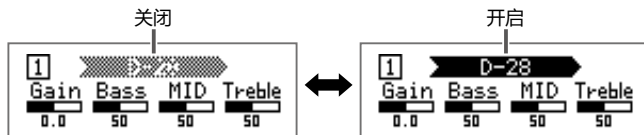

4. 调节效果参数。

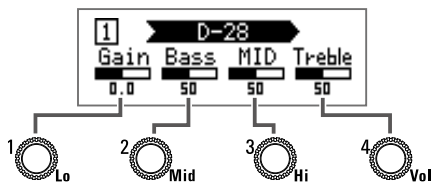

如果一种效果包含 5 个或以上参数，请使用  切换界面。

注意

如果您开启 AUTO SAVE 功能，改变效果后将自动进行储存。

• 效果

效果包含混响、合唱或失真等各种应用于音色的选项。

• 分类

效果按其类型进行组合分类。选择效果时，您可以按效果分类进行切换。

■ 选择效果

- 请踩下  / .

切换至下一/上一效果。

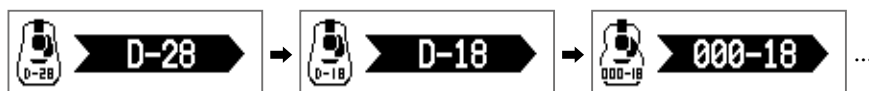

注意

出现以下情况时，屏幕将显示“PROCESS OVERFLOW”信息。音频信号将不经由相关效果处理而直接输出。您可以关闭所应用的效果或改变其类型，从而解决这一问题。

- 音频信号处理超出性能范围
- 应用三个或以上包含 5 个或更多参数的效果



提示

关于各效果的详细信息，请参阅 Guitar Lab。

■ 选择效果分类

- 请踩住  并踩下 .

屏幕将显示分类名称，随后切换至该分类中第一个效果。



提示

如果您选择 A1X_{FOUR} PEDAL 分类中的效果，该效果可通过表情踏板进行控制。

使用调音表

您可以使用调音表为乐器调音。

1. 开启调音表。

- 请同时踩下  和 .

踩下  或  将关闭调音表。

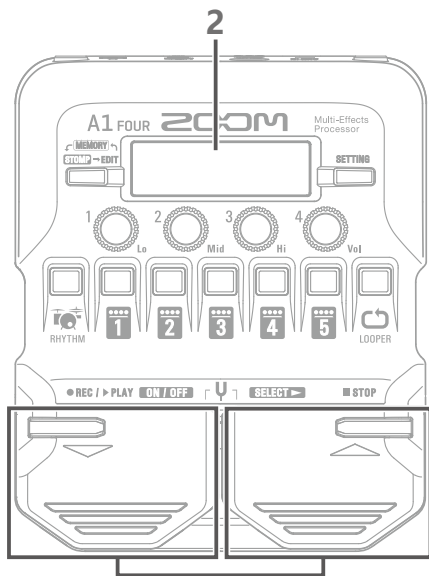

2. 为设备调音。

- 请演奏您想调音的乐器并调节其音调。

屏幕界面和 LED 将指示最接近您所弹奏的音名和音准偏差。

音调达到准音时，电平表中央的 LED 将亮起绿色，其左右的 LED 将亮起红色。

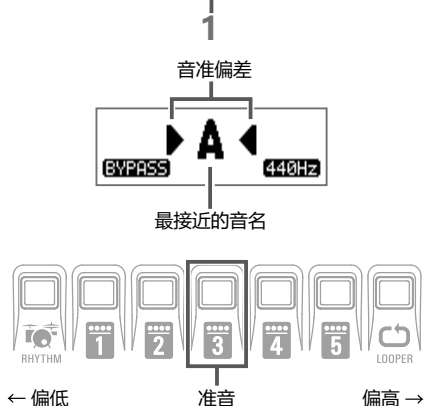

设置调音表

- 请使用 1 Lo 和 4 Vol 设置是否在调音时输出乐器声音 (BYPASS/MUTE) 以及设置标准音调。
- 按下  将开启 SETTING 界面，您可以设置调音表类型和降音调音方式。

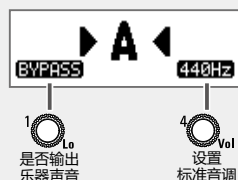



抑制回授

选择 Anti FB 将开启抑制回授功能，即监测并减弱产生回授的频率。

1. 开启 EDIT 模式。

- 请按下 。

2. 选择应用 Anti FB 的效果。

- 请按下  - 。
将 Anti FB 置于效果链的最前端将发挥其最大应用效果。

3. 选择效果分类。

- 请踩住  并踩下  选择

FILTER。

4. 选择效果类型。

- 请踩下  或  选择

Anti FB。

5. 开启效果。

- 请再次按下  - 。

开始监测回授频段，屏幕将同时显示“Scanning”。
频段监测完成后，之前显示的信息将关闭，抑制回授功能随即开启。

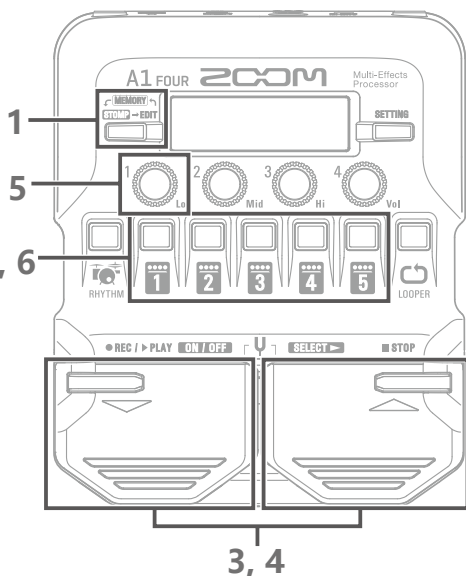

提示

除了设置为 AUTO，您同样可以将 FREQ 参数设置为指定的频段数值。

使用节奏机

您可以和内置节奏机一起演奏。

1. 开启节奏机功能。

- 请按下  RHYTHM。

如果您想返回之前的模式，请按下  RHYTHM。

2. 开启并播放节奏。

- 请踩下  PLAY。

如果您想停止播放节奏，请踩下  STOP。

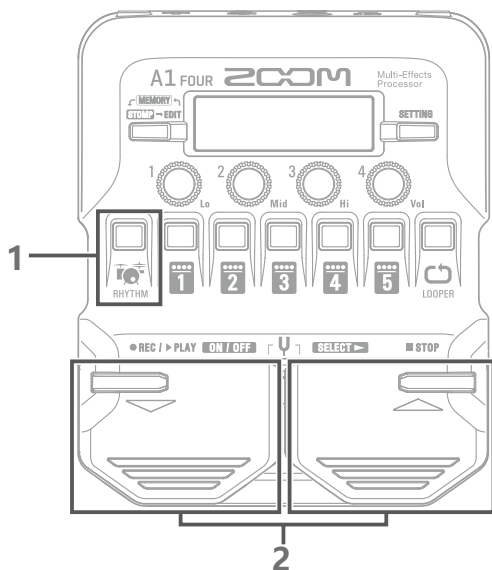

设置节奏

您可以使用 1 Lo - 4 Vol 改变节奏设置。

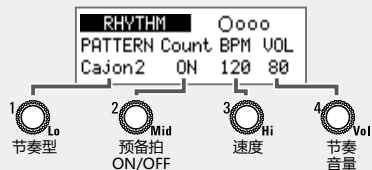

使用乐句循环

您可以使用乐句循环功能进行 30 秒钟的单声道演奏及叠加录音。

1. 开启乐句循环。

- 请按下  LOOPER。

如果您想返回之前的模式，请按下  LOOPER。

2. 录制乐句演奏。

- 请踩下  REC / ▶ PLAY。

踩下  将停止录音。

踩下  STOP 将取消录音。

3. 播放所录制的乐句。

- 请踩下  REC / ▶ PLAY。

踩下  STOP 将停止播放。

4. 叠加录制循环乐句。

- 请在乐句循环播放时踩下  REC / ▶ PLAY。

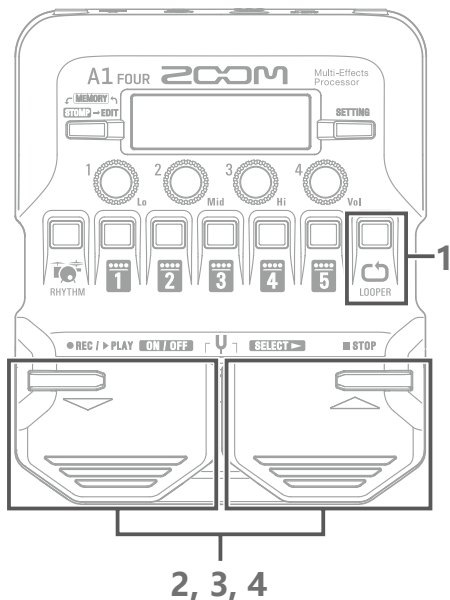

踩下  将关闭叠加录音 (并继续播放)。



提示

如果您想清除乐句循环，请在乐句停止播放时踩住  STOP。

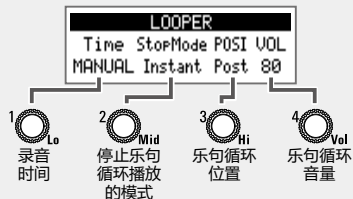

设置乐句循环

- 您可以使用  Lo -  Vol 改变乐句循环设置。
- 改变录音时间或速度将清除任何已录制的循环乐句。
- 乐曲循环可置于效果前 (Pre) 或效果后 (Post)。当您设置为 Pre 时，效果应用前的音色将进行循环。然后，您可以通过切换音色及编辑效果改变该音色。





设置列表

请按下  开启 SETTING 界面。

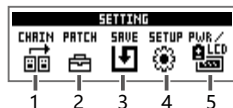
按下  -  将开启图标所对应的设置。







1. CHAIN (效果链)

当前音色所应用的效果将显示于列表中。您可以按下  -  重新排列效果链的顺序。

2. PATCH (编辑音色名称及调节音量)







| 选项 | 说明 |
|-------|-------------------|
| CHAR | 改变音色名中位于光标处的字符。 |
| ◀ ▶ | 移动音色名中光标的位置。 |
| SKIP | 改变音色名中位于光标处的字符类型。 |
| VALUE | 调节音色的音量。 |

3. SAVE (储存和互换音色)

通过使用 、 和  选择音色编号，您可以储存音色（覆盖另一音色）。然后，请同时踩下  和 .

如果您想互换音色的位置，请使用  选择 SWAP 并进行以上操作。

4. SETUP (设置操作功能)

| 选项 | 说明 |
|-----------|---|
| BPM | 设置效果、节奏和乐句循环的速度。 |
| AUTO SAVE | 效果参数编辑后将进行自动储存。 如果您设置为 OFF，屏幕将在音色切换时显示储存确认信息。 |
| PRESELECT | 用于选择非相邻的音色并直接切换。 请使用  和  选择音色并同时踩下  和  . |
| BANK HOLD | 使用  和  所操作的音色切换范围仅限于同一音色库。 |

5. PWR/LCD (电源和屏幕设置)

| 选项 | 说明 |
|-----------|----------------------------|
| BATTERY | 为了正确显示电池的剩余电量，请设置所使用电池的类型。 |
| ECO | 设备将在未进行操作 10 小时后自动关机。 |
| BACKLIGHT | 设置屏幕背光持续亮起的时间。 |
| CONTRAST | 调节屏幕对比度。 |

提示

关于各项设置的详细信息，请参阅使用说明书。

技术指标

■ A1_{FOUR}/A1X_{FOUR}

| | |
|-----------|---|
| 最多同时应用效果数 | 5 |
| 用户音色 | 50 |
| 采样率 | 44.1 kHz |
| A/D 转换 | 24 比特 128× 过采样 |
| D/A 转换 | 24 比特 128× 过采样 |
| 信号处理 | 32 比特 |
| 屏幕 | 128×32 点阵式 LCD |
| 输入 | INPUT 大二芯接口 额定输入电平：-20 dBu 输入阻抗（线路）：470 kΩ |
| | AUX IN 小三芯接口 额定输入电平：-10 dBu 输入阻抗（线路）：1 kΩ |
| 输出 | OUTPUT 大三芯接口（线路/耳机组合型） 最大输出电平： 线路 +2 dBu（10 kΩ 或更高输出阻抗） 耳机 17 mW + 17 mW（32 Ω 负载） |
| 输入信噪比 | 120 dB |
| 底噪（残余噪音） | -97 dBu |
| 电源 | AC 适配器（9 V DC 500 mA、中央负极）（ZOOM AD-16） 4 节 5 号电池（使用碱性电池在 LCD 背光关闭状态下可进行约 18 小时持续供电） |
| 额定电流 | AC 适配器操作：0.24 A 电池操作：0.22 A |
| USB | USB MIDI、Micro-B 型 USB • USB 端口可为设备供电。 • 当您使用仅限于供电用途的连接线时，其他 USB 功能将不能使用。 |
| 体积 | A1 _{FOUR} 156 mm (D) × 130 mm (W) × 42 mm (H) A1X _{FOUR} 156 mm (D) × 216 mm (W) × 52 mm (H) |
| 重量 | A1 _{FOUR} 340 g（不含电池） A1X _{FOUR} 610 g（不含电池） |

■ MAA-1

| | |
|------|--|
| 输入 | 卡侬平衡输入接口（2：HOT） 输入增益：+3 - +30 dB 输入阻抗：10 kΩ 最大输入电平：+4 dBu +48 V 幻象电源 |
| 输出 | 大二芯接口 额定输入电平：-20 dBu 最大输出电平：+7 dBu 输出阻抗：1 kΩ |
| 电源 | 2 节 5 号电池 持续供电时间（幻象电源电流为 3 mA 时） 约 15 小时（碱性电池） 约 15 小时（镍氢电池） |
| 额定电流 | 0.20 A |
| 体积 | 177 mm (D) × 23 mm (W) × 25 mm (H) |
| 重量 | 70 g（不含电池） |

注意：

- 0 dBu = 0.775 V
- 电池可持续供电时间为室内测试结果。具体数值取决于实际使用环境。



ZOOM CORPORATION

4-4-3 Kanda-surugadai, Chiyoda-ku, Tokyo 101-0062 Japan

www.zoom.co.jp