

# ZOOM®

# B1 FOUR / B1X FOUR

## Multi-Effects Processor

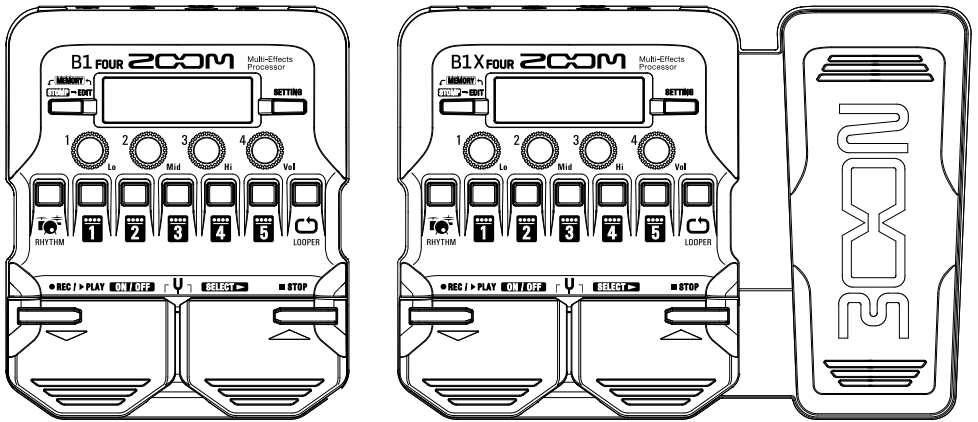

## 快速入门

使用本设备前请务必阅读安全使用设备及注意事项。



您可以从 ZOOM 网站 ([www.zoom.jp/docs/b1four\\_b1xfour](http://www.zoom.jp/docs/b1four_b1xfour)) 下载使用说明书。

网站页面中包含 PDF 格式和 ePub 格式的文件。

PDF 格式的文件适合纸质打印或在电脑上浏览。

ePub 格式的文件适合在智能手机或平板电脑上浏览，也可以在电子书阅读器上阅读。

© 2019 ZOOM CORPORATION

未经许可，严禁将本说明书或其中的任何部分进行复制或再次印刷。

本说明书中所提及的产品名称、注册商标和公司名称属于其各所有者。

请将说明书放置于随手可取之处以便查阅。

本手册及产品技术指标如有更新恕不另行通知。

Windows® 是 Microsoft® Corporation 的商标或注册商标。

Mac 是 Apple Inc. 的商标或注册商标。

## 装入电池

### 1. 请打开设备底部的电池仓护盖并装入 4 节 5 号电池。

#### 注意

ECO 模式将默认开启，即设备在未进行操作 10 小时后将自动关闭电源。  
您同样可以在 SETTING 界面关闭 ECO 模式。(→ P.10)

## 连接

### 1. 请将贝斯音箱的音量调节至最低。

### 2. 请将贝斯连接至 INPUT 接口。

### 3. 请将贝斯音箱或耳机连接至 OUTPUT 接口。

### 4. 请提升贝斯音箱的音量。

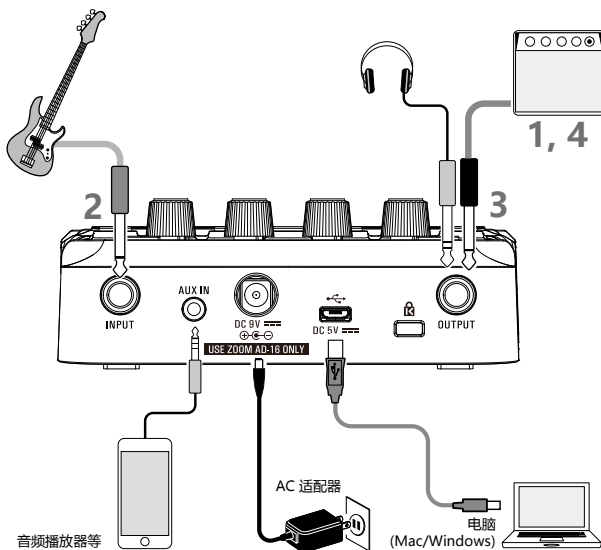

#### 提示

- 您可以连接专用的 AC 适配器 (ZOOM AD-16) 为设备供电。
- 您同样可以通过 USB 端口为设备供电。
- 您可以将音频设备连接至 AUX IN 接口并跟随所播放的音乐一起演奏。

您可以使用 Mac/Windows Guitar Lab 应用软件操作音色及编辑效果。

## 选择音色 ( MEMORY 模式 )

B1FOUR/B1XFOUR 预置有 50 个音色。

请在 MEMORY 模式中选择音色。

### • 音色

音色中储存有效果 ON/OFF 状态和参数设置数值。效果储存于音色中并可以进行调用。

### • 音色库

每个音色库包含 10 个音色。

当您开启 B1FOUR/B1XFOUR，屏幕将显示 MEMORY 模式界面。



### ■ 切换音色

• 请踩下 。

切换至高编号音色。

• 请踩下 。

切换至低编号音色。



### ■ 切换音色库

• 请按下  - 。

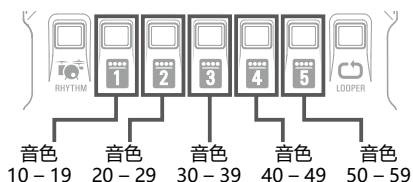
所选音色库的 LED 将亮起。



### 调节整体音色特性和输出电平

请在 MEMORY 模式中使用  -  调节 B1FOUR/B1XFOUR 的整体音色特性和输出电平。

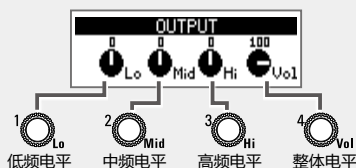

# 开启/关闭效果 (STOMP 模式)

在 STOMP 模式中，您可以使用脚踏开关开启/关闭应用于音色的各种效果。

## 1. 开启 STOMP 模式。

- 请按下 。

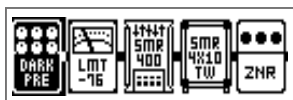

## 2. 选择效果。

- 请踩下 。

选择顺序向右进行改变。

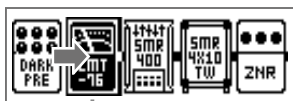

所选效果

## 3. 开启/关闭效果。

- 请踩下 。

用于开启/关闭所选效果。

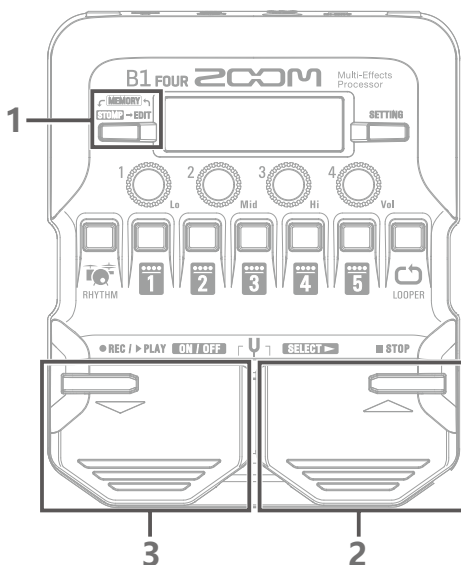

开启 关闭

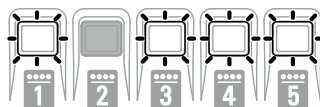
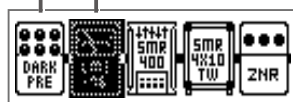

### 提示

您同样可以按下对应效果的  - ，从而开启/关闭效果。

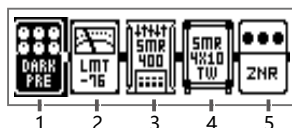

效果位置和编号

# 编辑效果 ( EDIT 模式 )

在 EDIT 模式中，您可以改变音色所应用的效果及编辑其参数。  
 请先在 MEMORY 模式中选择音色，然后在 EDIT 模式中进行编辑。

## 1. 开启 EDIT 模式。

- 请按下 。

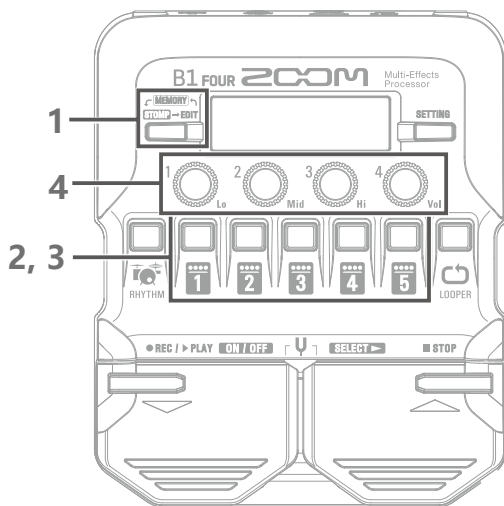
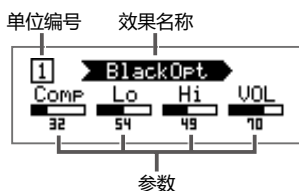

## 2. 选择所需编辑的效果。

- 请按下 。

## 3. 开启/关闭效果。

- 请再次按下您在步骤 2 中所按下的 。

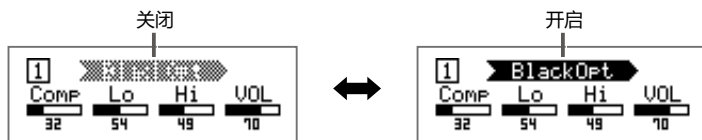

## 4. 调节效果参数。

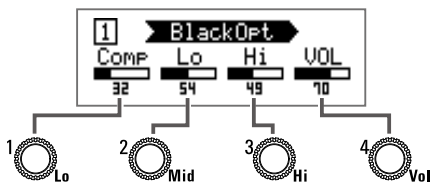

如果一种效果包含 5 个或以上参数，请使用  切换界面。

### 注意

如果您开启 AUTO SAVE 功能，改变效果后将自动进行储存。(→ P.10)

## • 效果

效果包含各种贝斯效果和功率放大器/箱体模拟。

## • 分类

效果按其类型进行组合分类。选择效果时，您可以按效果分类进行切换。

### ■ 选择效果

- 请按下 。  
切换至下一效果。

- 请按下 。  
切换至上一效果。



#### 提示

关于各效果的详细信息，请参阅 [Guitar Lab](#)。

### ■ 选择效果分类

- 请踩住  并踩下 。

屏幕将显示分类名称，随后切换至该分类中第一个效果。



#### 提示

如果您选择 **B1Xfour PEDAL** 分类中的效果，该效果可通过表情踏板进行控制。

# 使用调音表

您可以使用调音表为贝斯调音。

## 1. 开启调音表。

- 请同时踩下  和 .

踩下  或  将关闭调音表。

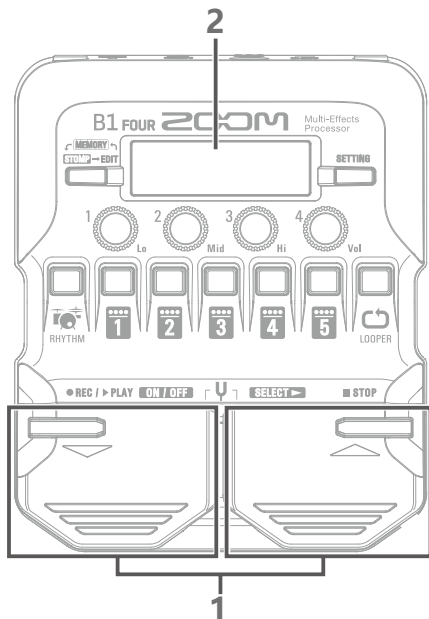

## 2. 为贝斯调音。



- 请弹奏开放琴弦并为其调音。

屏幕界面和 LED 将指示最接近您所弹奏开放琴弦的音名/琴弦编号和音准偏差。

音调达到准音时，电平表中央的 LED 将亮起绿色，其左右的 LED 将亮起红色。



### 设置调音表

- 请使用  和  设置是否在调音时输出贝斯声音 (BYPASS/MUTE) 以及设置标准音调。
- 按下  将开启 TUNER SETTING 界面，您可以设置调音表类型和降音调音方式。

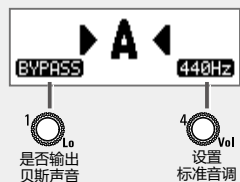

# 使用节奏机

您可以和内置节奏机一起演奏。

## 1. 开启节奏机功能。

- 请按下  RHYTHM。

如果您想返回之前的模式，请按下  RHYTHM。

## 2. 开启并播放节奏。

- 请按下  PLAY。

如果您想停止播放节奏，请踩下  STOP。

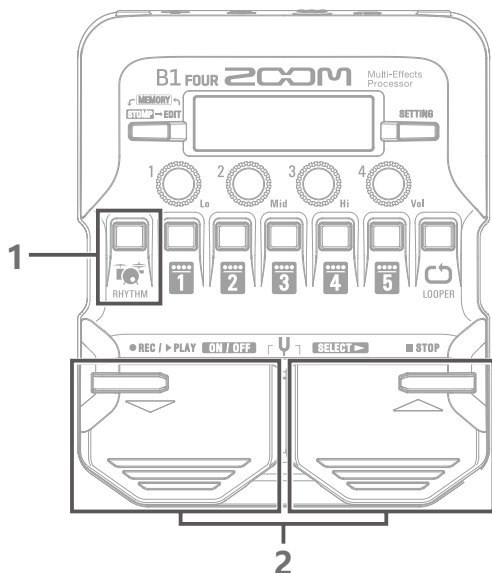

## ■ 节奏型



编号	节奏型	拍号
1	GUIDE	4/4
2	8Beats1	4/4
3	8Beats2	4/4
4	8Beats3	4/4
5	16Beats1	4/4
6	16Beats2	4/4
7	16Beats3	4/4
8	Rock1	4/4
9	Rock2	4/4
10	Rock3	4/4
11	ROCKABLY	4/4
12	R'n'R	4/4
13	HardRock	4/4
14	HeavyMtl	4/4
15	MtlCore	4/4
16	Punk	4/4
17	FastPunk	4/4

编号	节奏型	拍号
18	Emo	4/4
19	TomTomBt	4/4
20	Funk1	4/4
21	Funk2	4/4
22	FunkRock	4/4
23	JazzFunk	4/4
24	R&B1	4/4
25	R&B2	4/4
26	70s Soul	4/4
27	90s Soul	4/4
28	Motown	4/4
29	HipHop	4/4
30	Disco	4/4
31	Pop	4/4
32	PopRock	4/4
33	IndiePop	4/4
34	EuroPop	4/4

编号	节奏型	拍号
35	NewWave	4/4
36	OneDrop	4/4
37	Steppers	4/4
38	Rockers	4/4
39	Ska	4/4
40	2nd Line	4/4
41	Country	4/4
42	Shuffle1	4/4
43	Shuffle2	4/4
44	Blues1	4/4
45	Blues2	4/4
46	Jazz1	4/4
47	Jazz2	4/4
48	Fusion	4/4
49	Swing1	4/4
50	Swing2	4/4
51	Bossa1	4/4

编号	节奏型	拍号
52	Bossa2	4/4
53	Samba1	4/4
54	Samba2	4/4
55	Breaks1	4/4
56	Breaks2	4/4
57	Breaks3	4/4
58	12/8 Grv	12/8
59	Waltz	3/4
60	JzWaltz1	3/4
61	JzWaltz2	3/4
62	CtWaltz1	3/4
63	CtWaltz2	3/4
64	5/4 Grv	5/4
65	Metro3	3/4
66	Metro4	4/4
67	Metro5	5/4
68	Metro	

## 设置节奏

您可以使用  Lo -  Vol 改变节奏设置。

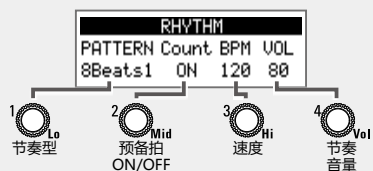





# 使用乐句循环

您可以使用乐句循环功能进行 30 秒钟的单声道叠加录音。

## 1. 开启乐句循环。

- 请按下  LOOPER。

如果您想返回之前的模式，请按下  LOOPER。

## 2. 录制乐句演奏。

- 请按下 。

踩下  将停止录音。

踩下  将取消录音。

## 3. 播放所录制的乐句。

- 请按下 。

踩下  将停止播放。

## 4. 叠加录制循环乐句。

- 请在乐句循环播放时踩下 。

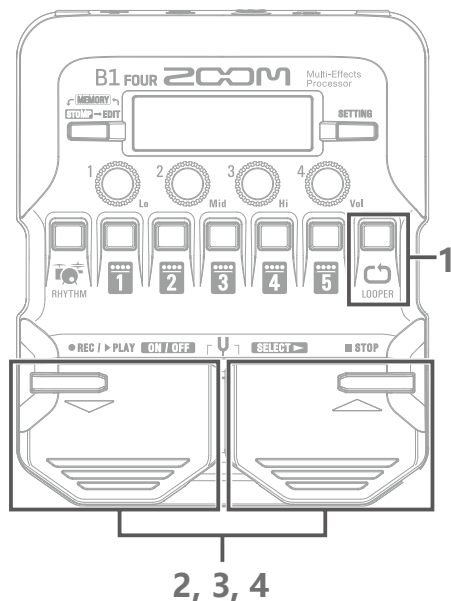

踩下  将关闭叠加录音（并继续播放）。



### 提示

如果您想清除乐句循环，请在乐句停止播放时踩住 。

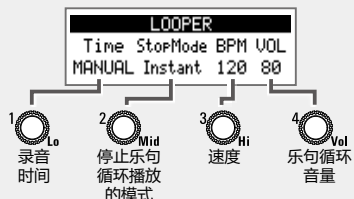

### 设置乐句循环

- 您可以使用  -  改变乐句循环设置。
- 改变录音时间或速度将清除任何已录制的循环乐句。



# 设置列表

请按下  开启 SETTING 界面。

按下  -  将开启图标所对应的设置。

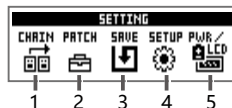







## 1. CHAIN (效果链)

当前音色所应用的效果将显示于列表中。您可以按下  -  重新排列效果链的顺序。

## 2. PATCH (编辑音色名及调节音量)







选项	说明
CHAR	改变音色名中位于光标处的字符。
◀ ▶	移动音色名中光标的位置。
SKIP	改变音色名中位于光标处的字符类型。
VALUE	调节音色的音量。

## 3. SAVE (储存和互换音色)

通过使用 、 和  -  选择音色编号，您可以储存音色（覆盖另一音色）。然后，请同时踩下  和 .

如果您想互换音色的位置，请使用  选择 SWAP 并进行以上操作。

## 4. SETUP (设置操作功能)

选项	说明
BPM	设置效果、节奏和乐句循环的速度。
AUTO SAVE	效果参数编辑后将进行自动储存。 如果您设置为 OFF，屏幕将在音色切换时显示储存确认信息。
PRESELECT	用于选择非相邻的音色并直接切换。 请使用  和  选择音色并同时踩下  和  .
BANK HOLD	使用  和  所操作的音色切换范围仅限于同一音色库。

## 5. PWR/LCD (电源和屏幕设置)

选项	说明
BATTERY	为了正确显示电池的剩余电量，请设置所使用电池的类型。
ECO	设备将在未进行操作 10 小时后自动关机。
BACKLIGHT	设置屏幕背光持续亮起的时间。
CONTRAST	调节屏幕对比度。

### 提示

关于各项设置的详细信息，请参阅使用说明书。

# 技术指标

最多同时应用效果数		5
用户音色		50
采样率		44.1 kHz
A/D 转换		24 比特 128 × 过采样
D/A 转换		24 比特 128 × 过采样
信号处理		32 比特
屏幕		128 × 32 点阵式 LCD
输入	INPUT	大二芯接口 额定输入电平：-20 dBu 输入阻抗（线路）：470 kΩ
	AUX IN	小三芯接口 额定输入电平：-10 dBu 输入阻抗（线路）：1 kΩ
输出	OUTPUT	大二芯接口（线路/耳机组合型） 最大输出电平： 线路 +2 dBu（10 kΩ 或更高输出阻抗） 耳机 17 mW + 17 mW（32 Ω 负载）
输入信噪比		120 dB
底噪（残余噪音）		-97 dBu
电源		AC 适配器（9 V DC 500 mA、中央负极）(ZOOM AD-16) 4 节 5 号电池（使用碱性电池在 LCD 背光关闭状态下可进行约 18 小时供电）
额定电流		AC 适配器操作：0.24A 电池操作：0.22A
USB		USB MIDI、Micro-B 型 USB • USB 端口可为设备供电。 • 当您使用仅限于供电用途的连接线时，其他 USB 功能将不能使用。
体积	<b>B1 FOUR</b>	156 mm (D) × 130 mm (W) × 42 mm (H)
	<b>B1X FOUR</b>	156 mm (D) × 216 mm (W) × 52 mm (H)
重量	<b>B1 FOUR</b>	340 g（不含电池）
	<b>B1X FOUR</b>	610 g（不含电池）

注意：0 dBu = 0.775 V



**ZOOM CORPORATION**

4-4-3 Kanda-surugadai, Chiyoda-ku, Tokyo 101-0062 Japan

[www.zoom.co.jp](http://www.zoom.co.jp)