

F6 MultiTrack Field Recorder

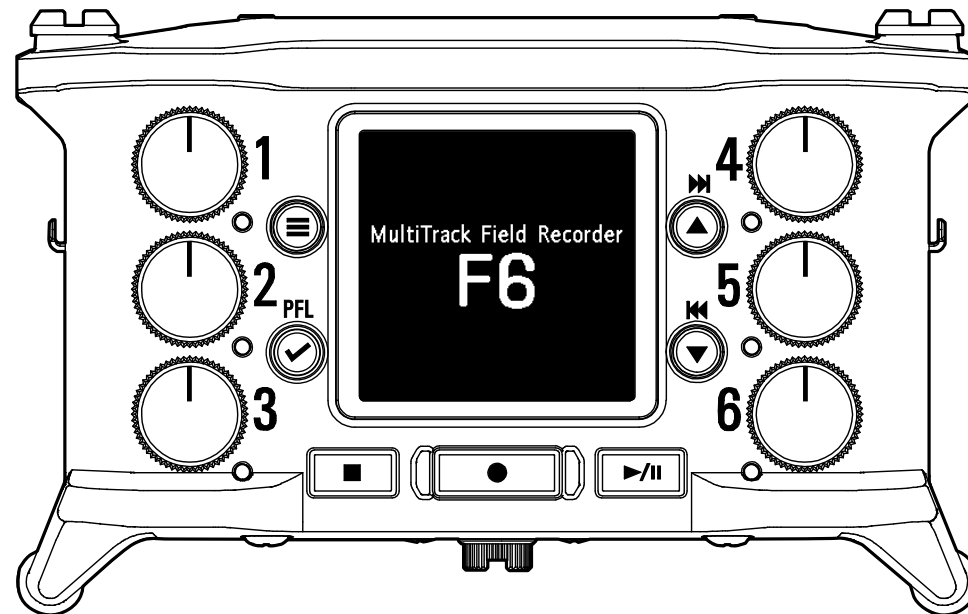

Manuale operativo

Leggete attentamente le Precauzioni d'uso e sicurezza prima dell'utilizzo.

© 2020 ZOOM CORPORATION

E' proibita la copia o stampa, parziale o totale, di questo manuale, senza autorizzazione.

I nomi di prodotti, marchi registrati e nomi di società citati in questo documento sono di proprietà dei rispettivi detentori. Tutti i marchi e marchi registrati citati in questo documento sono a mero scopo identificativo e non intendono infrangere i copyright dei rispettivi detentori.

Non è possibile la visualizzazione corretta su dispositivi a scala di grigio.

Note relative al Manuale operativo

Potrete aver bisogno di questo manuale in futuro. Conservatelo in luogo accessibile. Il contenuto del documento e le specifiche tecniche possono essere soggette a variazione senza obbligo di preavviso.

- © Windows® è un marchio o marchi registrati di Microsoft® Corporation.
- © Mac, macOS, iPad, iPhone e iPod touch sono marchi o marchi registrati di Apple Inc.
- © I loghi SD, SDHC e SDXC sono marchi.
- © Il termine e il logo Bluetooth® sono marchi registrati di Bluetooth® SIG, Inc. e sono usati con licenza da Zoom Corporation.
- © Altri nomi di prodotti, marchi registrati e nomi di società citati in questo documento sono di proprietà dei rispettivi detentori.

Note: Tutti i marchi e marchi registrati citati in questo documento sono a mero scopo identificativo e non intendono infrangere i copyright dei rispettivi detentori.

La legge proibisce la registrazione da fonti protette da copyright, compresi CD, dischi, nastri, esecuzioni live, video e broadcast, senza il permesso del detentore del copyright, per qualsiasi scopo diverso dall'uso personale. Zoom Corporation non si assume responsabilità in relazione alla violazione dei copyright.

Introduzione

Grazie per aver preferito **F6** multitrack field recorder di Zoom.

F6 ha le seguenti funzioni in forma compatta.

● Registra i suoni più tenui e i più forti con alta qualità in formato WAV a 32-bit float

I circuiti analogici in ingresso possono gestire segnali che vanno dal più delicato al livello massimo professionale di +24 dBu.

In aggiunta alla registrazione WAV a 16/24-bit, è supportata anche la registrazione WAV a 32-bit float, che non richiede regolazioni di livello in ingresso. Grazie al formato WAV a 32-bit float, la risoluzione della registrazione può essere mantenuta anche variando notevolmente i livelli dopo la registrazione.

● Registra in simultanea 6 canali e 14 tracce

Si possono registrare fino a 14 tracce in simultanea, comprendendo WAV a 16/24-bit e WAV a 32-bit float per gli ingressi 1–6 assieme a traccia destra e sinistra di un mix stereo.

● Supporto per tre tipi di batteria

Si possono usare una batteria USB mobile, batteria L o batterie AA per alimentare l'unità.

● Due opzioni per il remote control

E' possibile il controllo wireless installando un adattatore wireless di ZOOM (ad es. BTA-1) o usando la app iOS F6 Control. Inoltre, collegando un F6 Control, che è un controller con lo stile del mixer, progettato specificamente per i registratori della serie F, tramite un cavo USB, si possono usare fader di traccia da 60mm, indicatori LED di livello e vari pulsanti di trasporto, per un controllo intuitivo del suono. Combinati con la app iOS F6 Control, anche iPhone e iPad possono essere usati come indicatori di livello con eccellente visibilità.

● Supporto per ingresso/uscita timecode SMPTE assieme a ingresso timecode wireless

F6 usa un oscillatore di precisione che consente di generare indipendentemente un timecode accurato, con una discrepanza inferiore a 0.5 frame per 24 ore.

Se è installato un adattatore wireless BTA-1 dedicato, il timecode wireless può essere ricevuto da un Timecode Systems UltraSync BLUE e scritto sui file registrati.

● Jack cuffie con uscita massima di 100mW+100mW

E' possibile il monitoraggio in cuffia usando la funzione di boost digitale mentre si inviano segnali audio a una video camera o ad altro dispositivo dal jack LINE OUT.

● Il routing flessibile del segnale consente l'uso come mixer

I segnali pre-fader e post-fader dagli ingressi 1–6 possono essere indirizzati liberamente alle uscite.

● Alimentazione phantom (+24 V or +48 V)

Impostabile separatamente per ogni ingresso.

● Uso come interfaccia audio USB con un max. di 6 in e 4 out

E' possibile l'uso come interfaccia audio con 2-in/2-out o 6-in/4-out (è richiesto un driver per Windows).

● Uscita multitraccia audio tramite USB mentre si registra

Registrando sulla card SD installata, l'audio multitraccia può essere inviato a/da un computer tramite USB con un max. di 8 ingressi (6 ingressi + mix stereo D/S) e 4 uscite.

Ciò abilita la registrazione di backup simultanea e lo streaming live.

● Audio a 360°

La modalità Ambisonic consente la registrazione audio a 360° usando microfoni VR. E' supportata la decodifica del formato Ambisonic A a b assieme alle funzioni di impostazione di gain e link.

Alta qualità audio in registrazione ed editing

Grazie ai circuiti del converter dual A/D e al supporto per file in formato WAV a 32-bit float, **F6** è in grado di mantenere la più alta qualità audio, dalla registrazione alla post-produzione.

Registrazione



Il circuito del converter dual A/D consente la registrazione di suoni tenui e forti senza bisogno di regolazioni del gain

Post-produzione



Il formato del file WAV a 32-bit float mantiene la qualità audio della registrazione durante l'editing

Veduta d'insieme del circuito del converter dual A/D

Per ogni circuito in ingresso, **F6** ha due converter A/D con diversi gain in ingresso. Questo consente di registrare audio con alta qualità senza bisogno di regolare le impostazioni del gain in ingresso, operazione che è normalmente indispensabile.

Eccezionale gamma dinamica

Combinando due converter A/D, è stato possibile ottenere una ampia gamma dinamica, cosa impossibile con un singolo converter A/D.

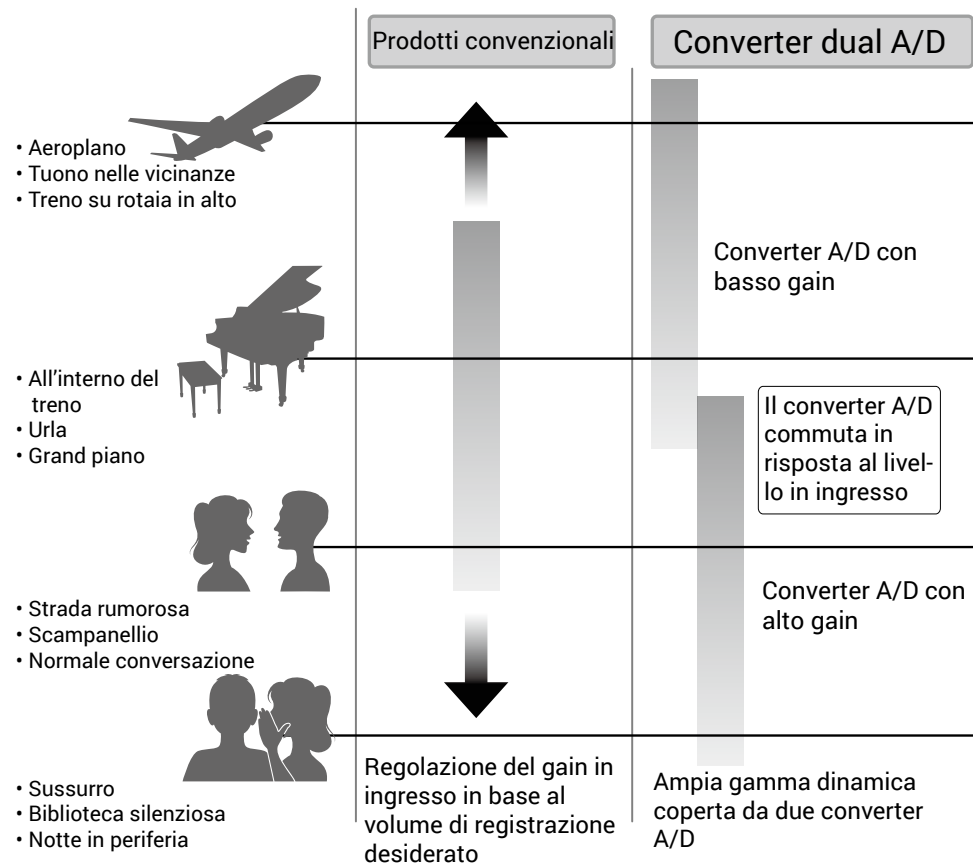

Passare da un converter A/D all'altro

F6 controlla costantemente i dati provenienti dai due converter A/D, e automaticamente seleziona quello che può offrire i migliori risultati in registrazione.

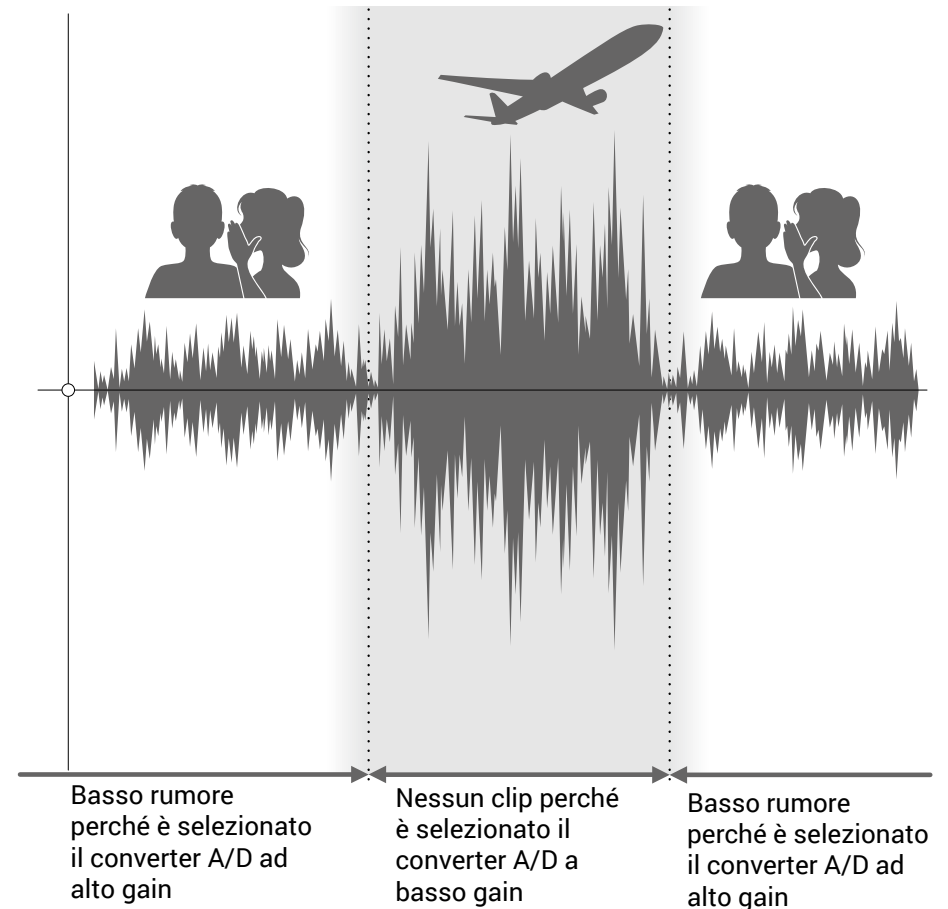

Veduta d'insieme del file WAV a 32-bit float

I file in formato WAV a 32-bit float hanno i seguenti vantaggi rispetto ai file WAV convenzionali a 16/24-bit lineari.

Queste caratteristiche consentono di mantenere la qualità del suono in registrazione anche durante la fase di post-produzione.

Vantaggio relativo alla risoluzione

I file in formato WAV a 32-bit float hanno il vantaggio di consentire di mantenere un'alta risoluzione anche a basso volume. Ne consegue, che i suoni tenui possono essere rinforzati durante l'editing dopo la registrazione, senza dover degradare la loro qualità.

Vantaggio relativo al clip

Se una curva d'onda va in clip in uscita da **F6** o da un DAW, essa può essere editata dopo la registrazione per abbassarne il volume e ri-costruire una curva d'onda non in clip, perché i dati del file WAV a 32-bit float non sono in clip.

WAV a 16/24-bit lineari

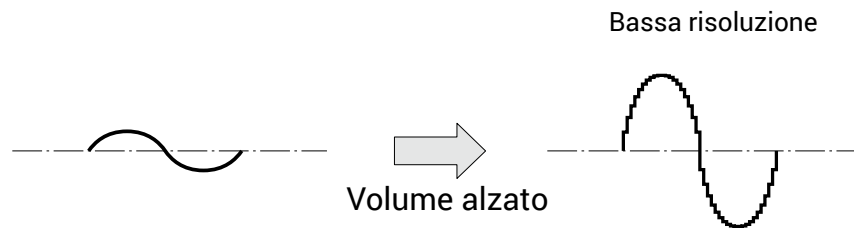

16/24-bit lineari

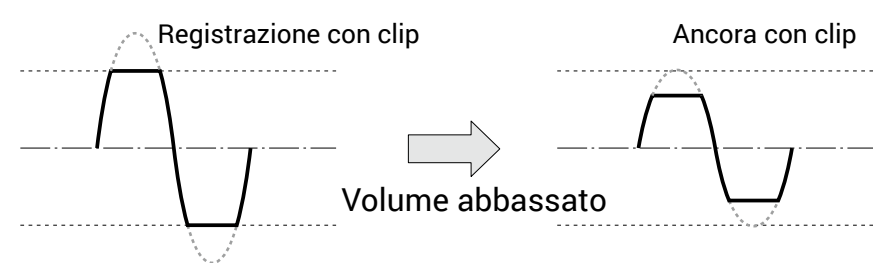

WAV a 32-bit float

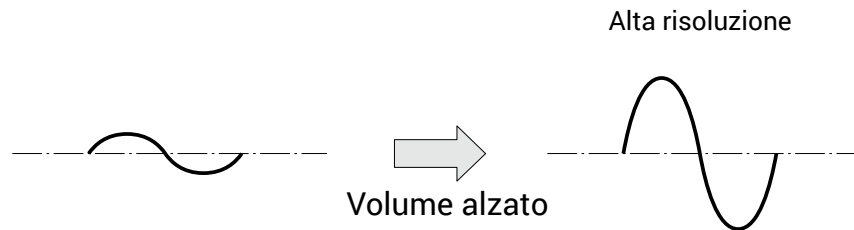

WAV a 32-bit float

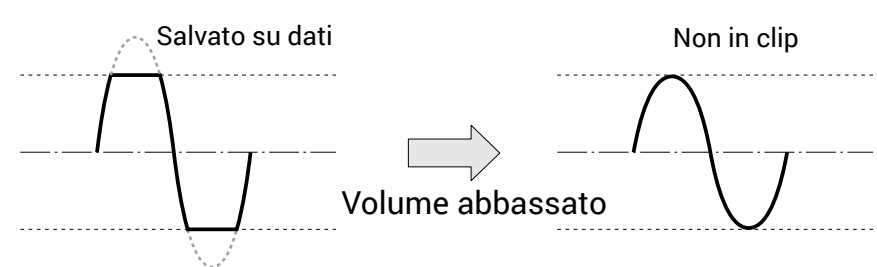

Indice

Note relative al Manuale operativo	02
Introduzione	03
Alta qualità audio in registrazione ed editing	04
Veduta d'insieme del circuito del converter dual A/D	05
Veduta d'insieme del file WAV a 32-bit float	06
Indice	07
Nomi delle parti	09
Collegare microfoni/altri dispositivi agli ingressi 1–6	11
Esempi di connessione	12
Veduta d'insieme del display	13
Preparativi	16
Alimentazione	16
Caricare card SD	18
Accendere e spegnere l'unità	19
Impostare la lingua	20
Impostare data e ora	21
Impostare il tipo di alimentazione	23
Registrazione	25
Processo di registrazione	25
Impostare il formato di registrazione	26
Selezionare gli ingressi e regolare i livelli	27
Registrazione	29
Impostare la frequenza di campionamento	30
Impostare la modalità di registrazione (bit depth)	32
Impostare il bit rate del file MP3 (MP3)	34
Impostare la traccia LR	36
Catturare l'audio prima dell'avvio della registrazione	38
Impostare la visualizzazione del tempo di registrazione	39
Impostare la visualizzazione del tempo di riproduzione	41
Struttura di file e cartelle	43
Spostare la take registrata in precedenza nella cartella FALSE TAKE	45
Impostazioni relative alla take registrata	46
Cambiare note per la successiva take registrata	46
Impostare e gestire i nomi delle scene registrate	48
Cambiare il nome della traccia della successiva take registrata (Nome traccia)	51
Cambiare il numero della successiva take registrata	53
Riprodurre	54
Eseguire le registrazioni	54
Mixare le take	55
Monitorare i segnali in riproduzione di tracce specifiche durante la riproduzione	57
Cambiare l'impostazione di riproduzione ripetuta	59
Operazioni relative a take e cartelle	60
Lavorare con take e cartelle	60
Veduta d'insieme dei metadati (informazioni sulla take) salvati sui file	66
Controllare ed editare metadati	67
Scrivere un sound report	76
Impostazioni relative all'ingresso	79
Regolare il bilanciamento del monitoraggio del segnale in ingresso	79
Monitorare segnali in ingresso di tracce specifiche	80
Impostare la sorgente in ingresso	81
Impostare il volume del monitoraggio sulla schermata PFL	83
Tagliare il rumore delle basse frequenze	85
Limiter in ingresso	87
Invertire la fase in ingresso	93
Cambiare le impostazioni dell'alimentazione phantom	95
Applicare un delay ai segnali in ingresso	97
Collegare gli ingressi come coppia stereo	99
Regolare i livelli in ingresso di tracce multiple	101
Cambiare l'impostazione automatica del mix	102
Impostare il formato Ambisonic	104
Impostare la posizione del microfono usato per la registrazione Ambisonic	107
Impostazioni relative all'uscita	109
Impostare i segnali inviati all'uscita cuffie	109
Inviare in uscita toni alert dalle cuffie	112
Impostare la curva del volume dell'uscita cuffie	113
Accentuare l'uscita cuffie per ridurre l'interferenza provocata dal suono registrato	114
Impostare il livello in uscita	116
Applicare un delay all'uscita	118
Limiter in uscita	119

Selezionare i segnali inviati alle uscite linea	123
Timecode	125
Timecode: veduta d'insieme	125
Impostare il timecode	127
Impostare il delay di registrazione del timecode automatico	136
Impostare l'inizializzazione del timecode usato all'avvio	137
Usare le funzioni USB	139
Scambiare dati con un computer.....	139
Uso come interfaccia audio	141
Usare le funzioni di registrazione di card SD e interfaccia audio allo stesso tempo.....	143
Impostazioni interfaccia audio	145
Usare un FRC-8 come controller	146
Impostare il tipo di tastiera collegata a FRC-8	148
Impostare i tasti utente per FRC-8	150
Impostare la luminosità LED di FRC-8	152
Aggiornare il firmware di FRC-8	154
Operatività con dispositivo iOS.....	157
Altre impostazioni	164
Impostare l'indicatore di livello di peak hold time	164
Impostare la luminosità LED.....	165
Eseguire impostazioni relative al display.....	167
Impostare come aggiungere marker manualmente	170
Impostare il blocco tasti	172
Altre funzioni	174
Controllare l'informazione sulla card SD	174
Testare la performance della card SD.....	175
Formattare card SD	178
Controllare l'elenco scorciatoie di F6	179
Back up e carico delle impostazioni di F6	180
Riportare ai valori di default di fabbrica.....	183
Controllare la versione firmware	184
Aggiornare il firmware	185
Appendice	186
Diagnostica.....	186

Elenco metadata	188
Elenco scorciatoie.....	192
Diagrammi a blocchi.....	193
Specifiche tecniche.....	200

Nomi delle parti

■ Lato frontale

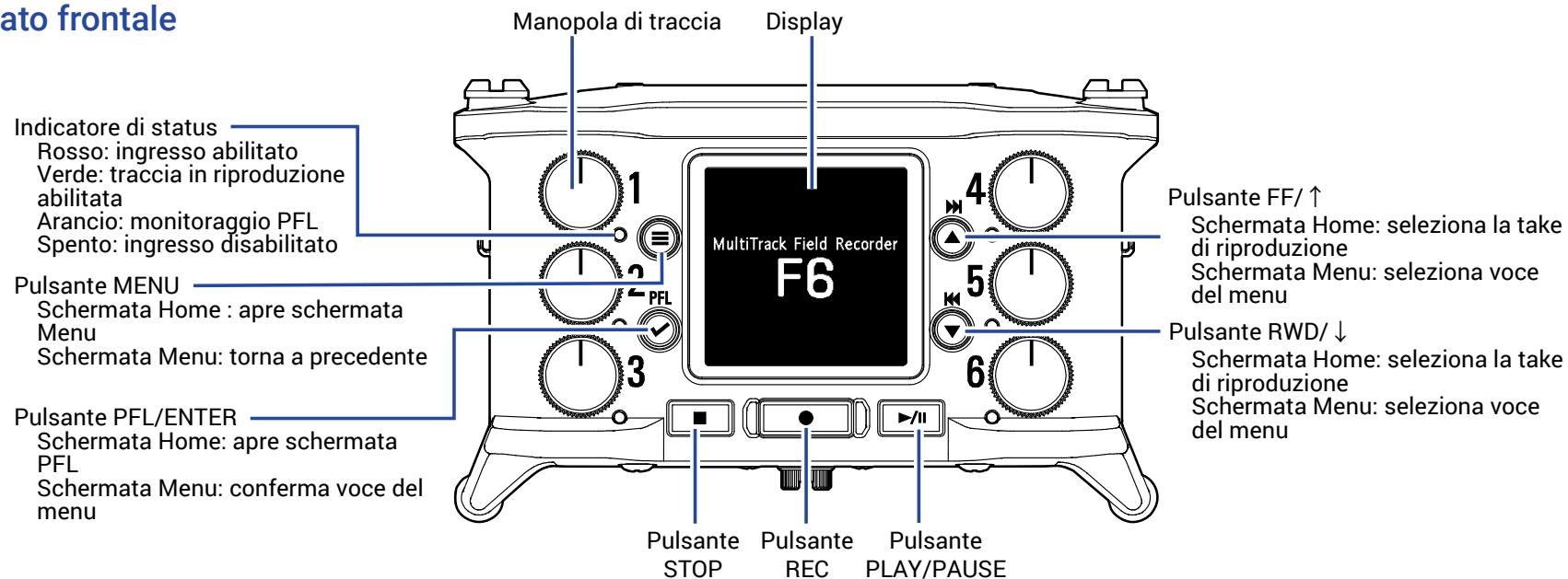

■ Lato posteriore

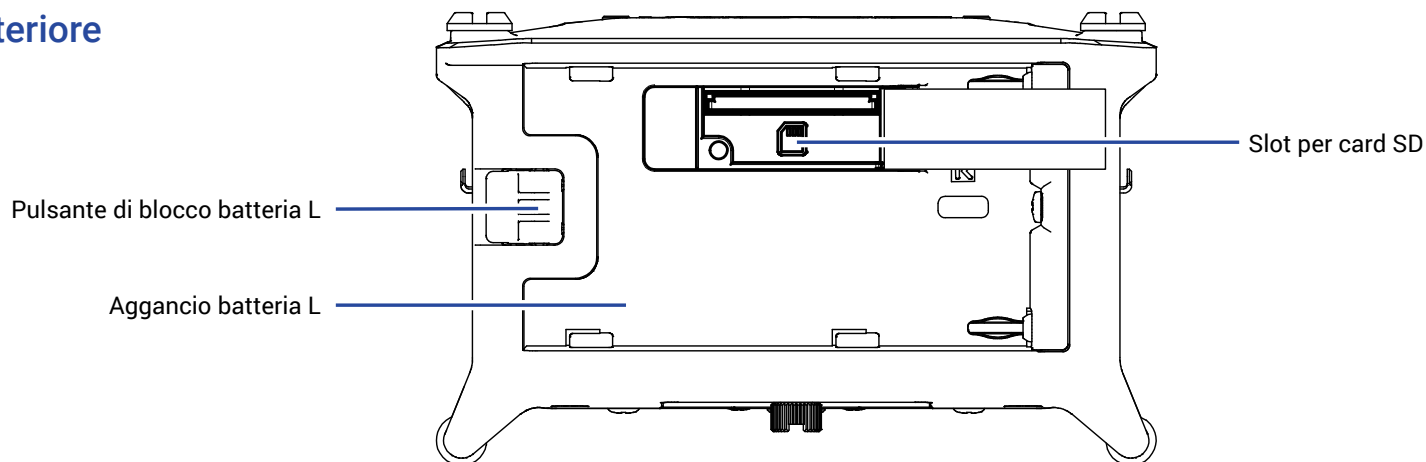

Lato sinistro

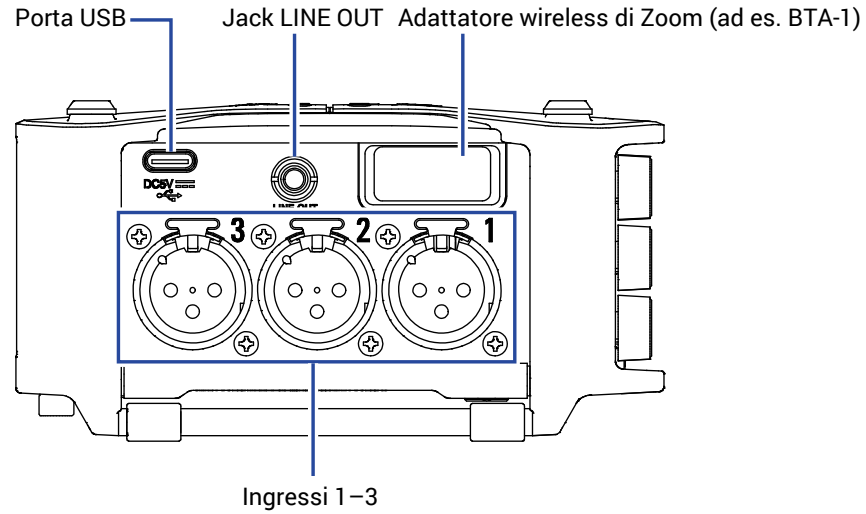

Lato destro

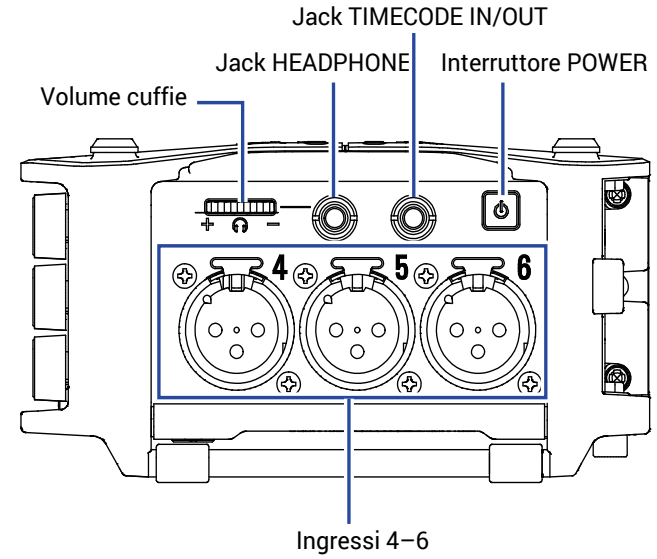

Ingressi 1-6

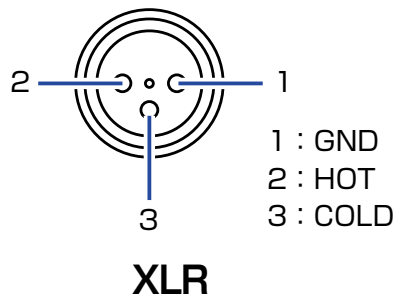

TIMECODE IN/OUT

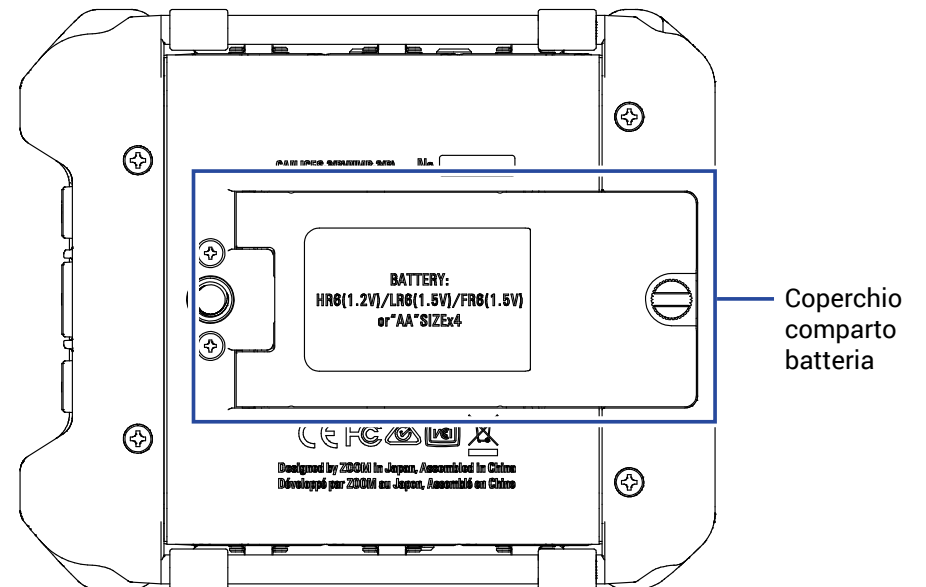
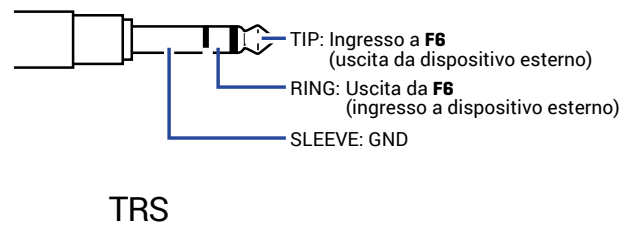

Collegare microfoni/altri dispositivi agli ingressi 1-6

F6 può registrare 6 tracce singole che corrispondono agli ingressi 1-6 e un mix stereo di questi ingressi con traccia destra e sinistra. I microfoni e le uscite degli strumenti e degli apparecchi audiovisivi, ad esempio, possono essere collegati agli ingressi 1-6 e registrati sulle tracce 1-6.

Collegare i microfoni

Collegate i microfoni dinamici e a condensazione con connettori XLR agli ingressi 1-6.

E' possibile fornire alimentazione phantom (+24 V/+48 V) ai microfoni a condensazione. (→ P. 81)

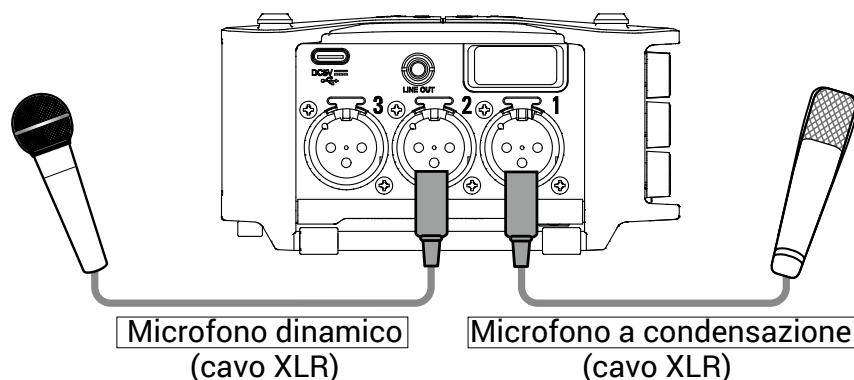

NOTE

Scollegando un cavo XLR, afferrate sempre il connettore XLR mentre spingete il pulsante di sblocco.

Collegare apparecchiature di livello linea

Collegate i cavi XLR di tastiere e mixer direttamente agli ingressi 1-6.

Non è supportato l'ingresso diretto di chitarre passive e bassi. Collegate questi strumenti tramite un mixer o un dispositivo effetti.

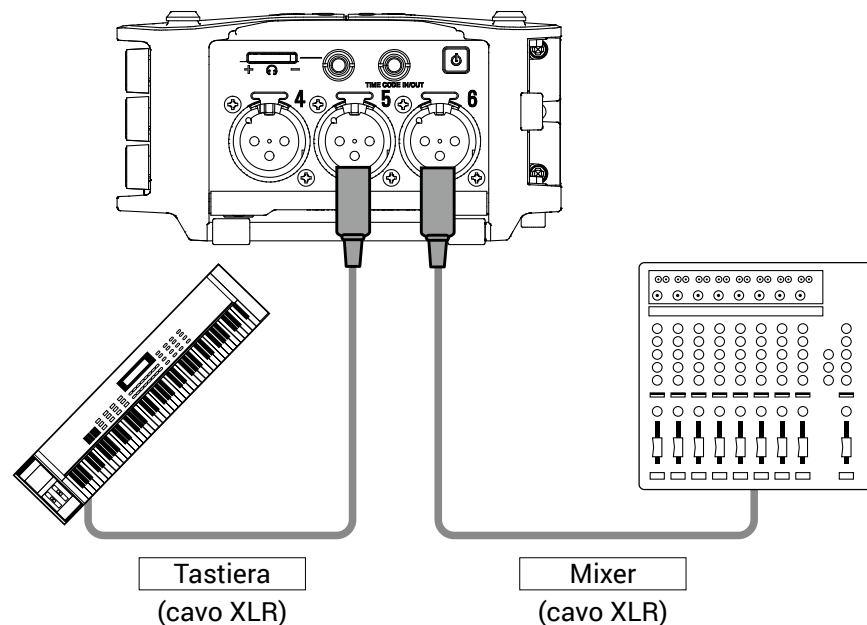

Esempi di connessione

E' possibile registrare in varie situazioni, come queste.

Filmando

- Ingresso 1: microfono a canna di fucile per il suono del soggetto principale
- Ingressi 2-4: microfoni lavalier per gli esecutori
- Ingressi 5-6: microfoni ambientali

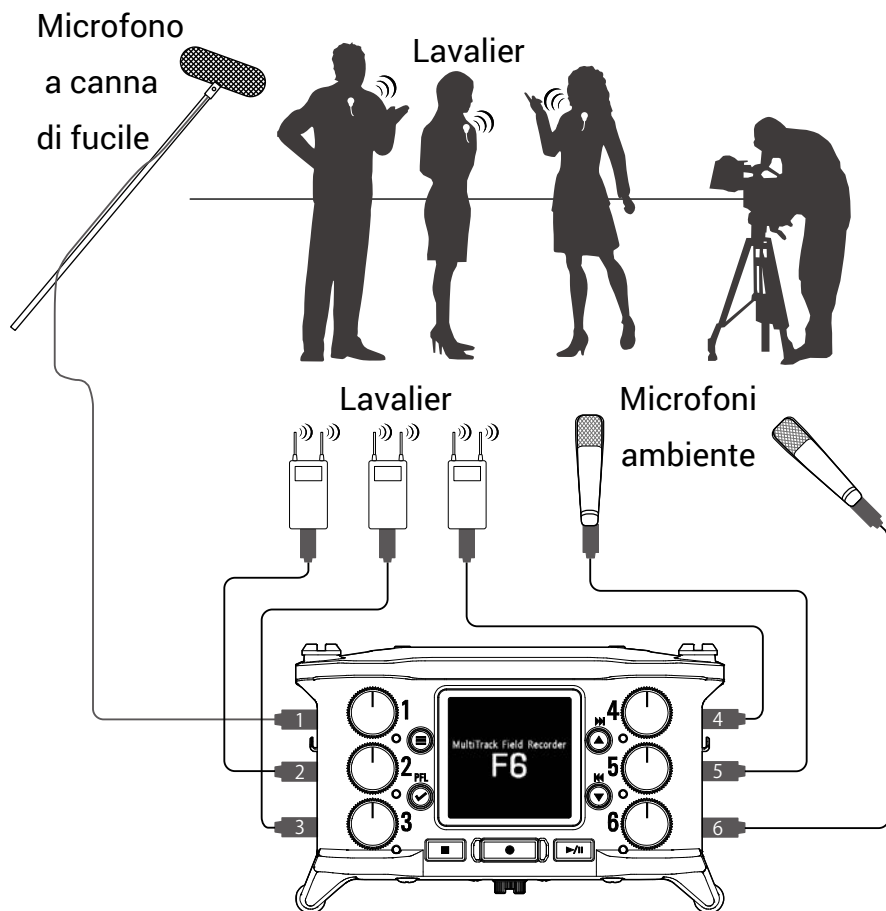

Registrazione di concerti

- Ingressi 1-2: ingressi linea per le uscite dal mixer
- Ingressi 3-4: microfoni per l'esecuzione sul palco
- Ingressi 5-6: microfoni ambientali per il suono del pubblico

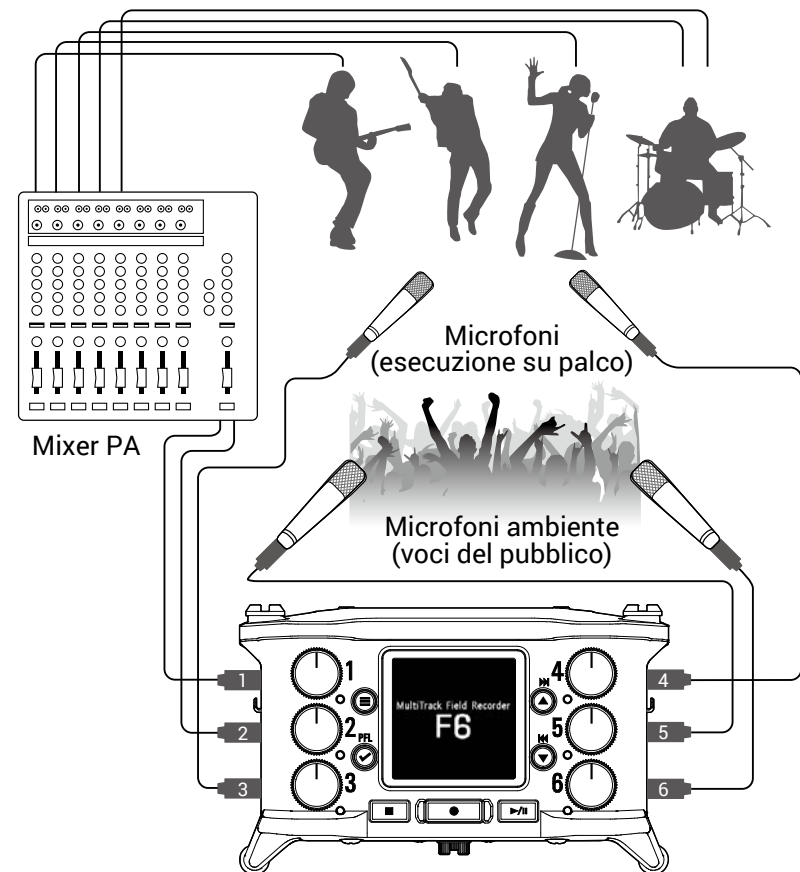

Veduta d'insieme del display

Schermata Home

Icone di status

□ Stop
▬▬ Pausa
● Registraz.
▶ Riproduz.

Contatore
 In registrazione: tempo di registraz. trascorso/residuo
 In riproduzione: tempo di riproduz. trascorso/residuo

Freq. campionamento registrazione/riproduzione
 48.00 190101_001

Indicatore di clip

Indicatore di livello

Alimentazione e carica residua
 USB: alimentazione collegata alla porta
 EXT: batteria L
 AA: batterie AA

Nome take di registrazione /riproduzione
 Su stop, tenete premuto  per visualizzare il nome assegnato alla successiva take registrata

Numero traccia
 Rosso: ingresso abilitato
 Verde: traccia in riproduzione abilitata
 Grigio: ingresso disabilitato

Timecode di registrazione/riproduzione
 00:40:41:20

Frame rate
 INT: Timecode interno abilitato
 EXT: Timecode ingresso esterno abilitato

Le impostazioni del link ingresso sono visualizzate da numeri di traccia adiacenti collegati.

1 2 3 4 Mono
1 2 3 4 Stereo
1 2 3 4 Ambisonic

SUGGERIMENTI

- Se la schermata Home non è aperta, tenete premuto  per tornare ad essa.
- Alcune schermate potrebbero risultare diverse, se la modalità di registrazione è Float (32 bit).



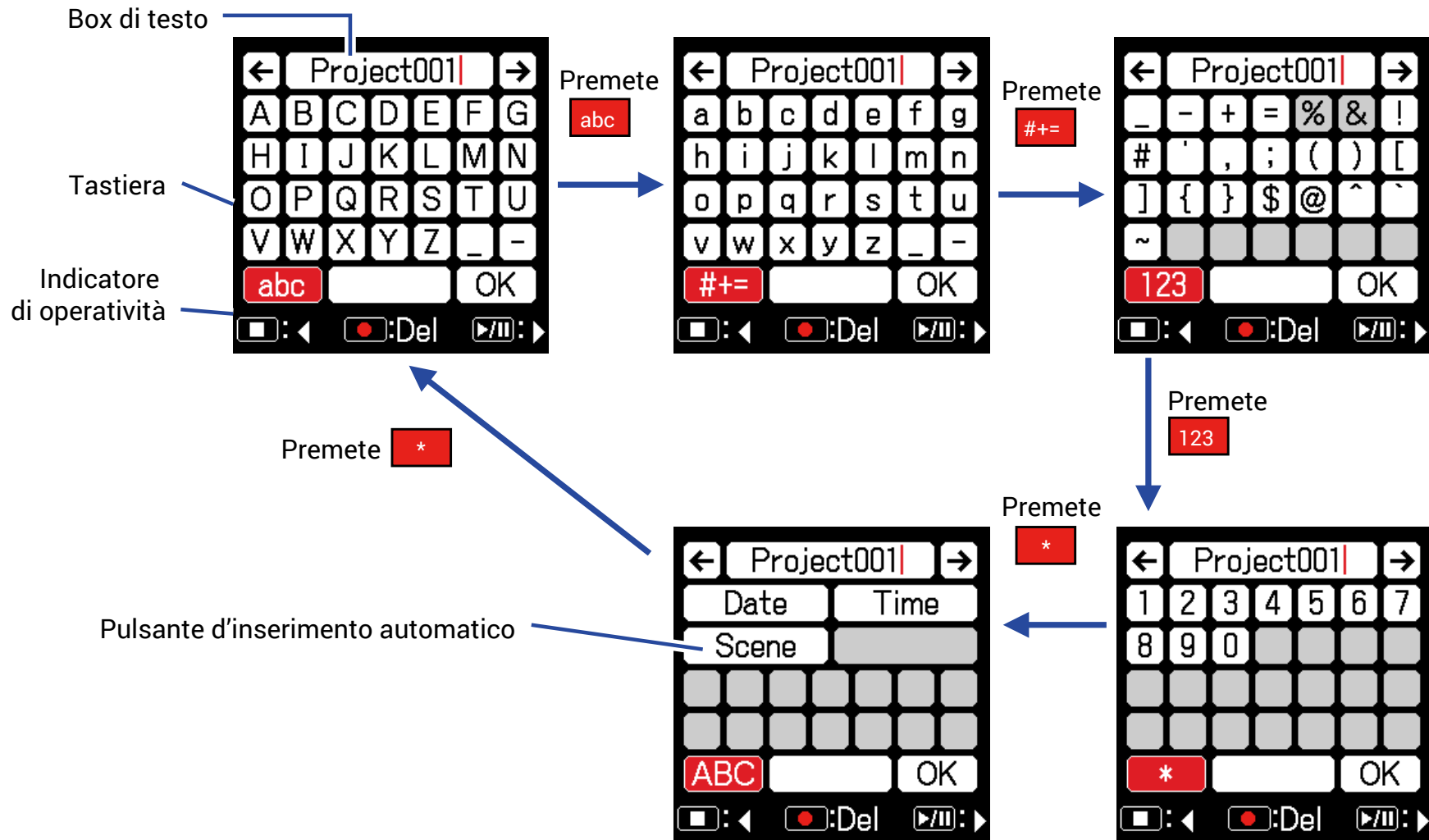





Schermata di inserimento caratteri



NOTE

- Si possono usare i seguenti caratteri per i nomi dei project.
- (spazio) ! # \$ ' () + , - 0 1 2 3 4 5 6 7 8 9 ; = @ A B C D E F G H I J K L M N O P Q R S T U V W X Y Z [] ^ _ ` a b c d e f g h i j k l m n o p q r s t u v w x y z { }

■ Operazioni di editing

Spostare il cursore all'interno del box di testo	Usate " ← " e " → " per spostarvi e premete 
Selezionare i caratteri (in verticale)	Premete  o 
Selezionare i caratteri (in orizzontale)	Premete  o 
Confermare i caratteri	Posizionate il cursore sul carattere da inserire, e premete 
Cancellare i caratteri	Posizionate il cursore prima del carattere da cancellare all'interno del box di testo, e premete 
Completare l'editing	Posizionate il cursore su "OK" e premete 
Annullare l'editing	Premete 

■ Tasti di inserimento automatico

(Data): Inserisce automaticamente la data. Esempio: 190210

(Ora): Inserisce automaticamente l'ora. Esempio: 180950

(Scena): Inserisce automaticamente il nome della scena attuale.

Preparativi

Alimentazione

E' possibile fornire alimentazione in tre modi: usando batterie tipo AA, una batteria L o tramite USB.

■ Usare batterie tipo AA

- 1.** Allentate la vite del coperchio del comparto batterie posto sul lato inferiore dell'unità.
- 2.** Aprite il coperchio del comparto batterie, rimuovete l'alloggiamento batterie, e inserite 4 batterie tipo AA.
- 3.** Riposizionate l'alloggiamento nel comparto.
- 4.** Chiudete il coperchio del comparto e stringete la vite.

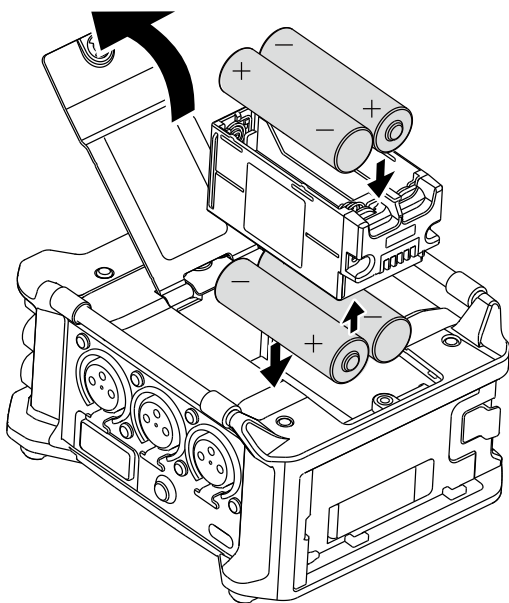

■ Usare una batteria L

- 1.** Fate scorrere la batteria nella direzione della freccia mentre la premete verso il registratore.

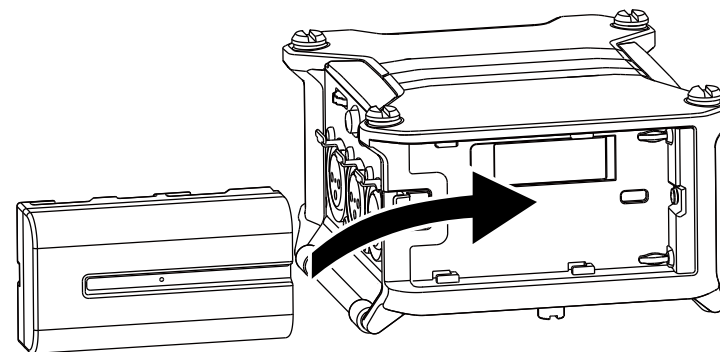

NOTE

- Fate attenzione perché l'alloggiamento potrebbe allentarsi inaspettatamente, se la vite del coperchio del comparto non è ben stretta.
- Usate solo un tipo di batterie (alcaline, NiMH o litio) alla volta.
- Dopo aver caricato le batterie AA, impostate "Alimentazione" sul tipo corretto di batteria. (→ P. 23)
- Se l'indicatore di carica residua diventa rosso, spegnete immediatamente l'unità e installate batterie nuove.

■ Usare un cavo USB Type-C

1. Collegate il cavo dell'adattatore AC dedicato AD-17 di ZOOM alla porta USB.

2. Collegate l'adattatore alla presa.

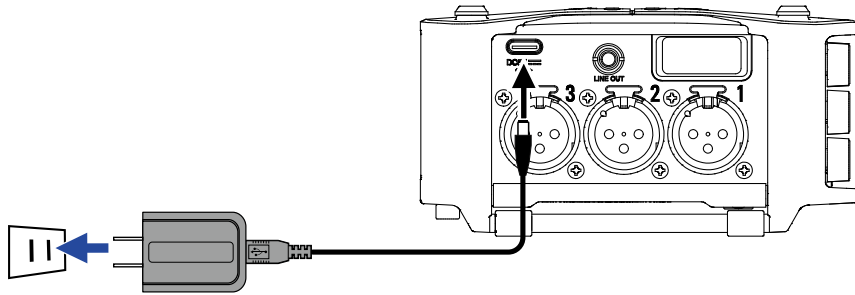

NOTE

- Si può collegare anche una batteria mobile da 5V (disponibile in commercio).
- Collegati a un computer, l'alimentazione può essere fornita tramite USB.

Caricare card SD

1. Aprite il coperchio dello slot per card SD, e inserite una card SD.
2. Per rimuovere la card: spingetela ulteriormente nello slot e poi tiratela fuori.

NOTE

Prima di usare card SD appena acquistate o che sono state formattate da un computer, è necessario formattarle. per formattare una card SD, usate Menu > SYSTEM > SD Card > Format.

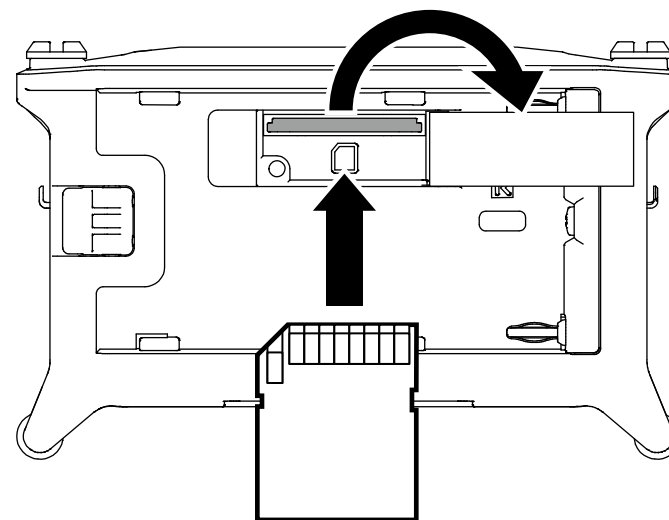

Accendere e spegnere l'unità

■ Accendere

1. Tenete premuto  brevemente.

Appare il logo ZOOM e l'unità si accende.

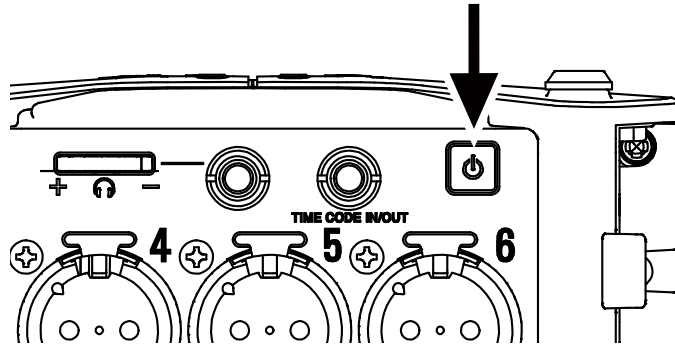

■ Spegnere

1. Tenete premuto  brevemente.

NOTE

Tenete premuto finché non appare il logo di ZOOM sull'LCD.



NOTE

- Alla prima accensione dopo l'acquisto, è necessario impostare data/ora (→ P. 21). Questa impostazione può essere variata anche in seguito.
- Se appare "Nessuna card!" sul display, verificate che la card SD sia inserita correttamente.
- Se appare "Card protetta!" sul display, significa che è abilitata la protezione dalla scrittura. Fate scorrere il blocco sulla card SD per disabilitare la protezione da scrittura.
- Se appare "Card non valida!" sul display, significa che la card non è stata formattata correttamente. Formattate la card o usatene un'altra. Formattare le card SD (→ P. 178).

Impostare la lingua

È possibile cambiare la lingua visualizzata sul display di **F6**.

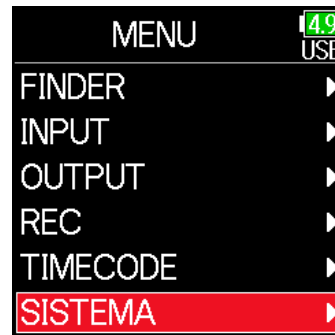

1. Premete .

2. Usate  e  per selezionare SISTEMA, e premete .



3. Usate  e  per selezionare Lingua, e premete .



4. Usate  e  per selezionare la lingua desiderata, e premete .



NOTE



Alla prima accensione, dopo l'acquisto, è necessario impostare la lingua.

Impostare data e ora

Data e ora impostate su **F6** sono utili, ad esempio, quando si registrano file.

Anche il formato della data (in ordine per anno, mese o giorno) può essere impostato.

1. Premete .

2. Usate  e  per selezionare SISTEMA, e premete .

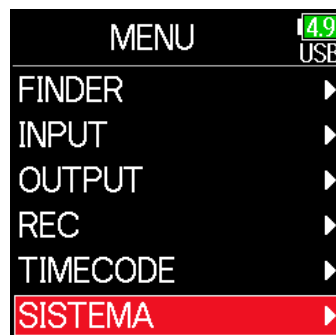

3. Usate  e  per selezionare Impostazioni, e premete .



4. Usate  e  per selezionare Data/Ora, e premete .



► Continuate in base a una delle seguenti procedure.

Impostare data e ora P. 22

Impostare il formato della data P. 22

NOTE

Alla prima accensione dopo l'acquisto, è necessario impostare data/ora.

■ Impostare data e ora

- 5.** Usate ▲ e ▼ per selezionare Imposta data/ora, e premete ✓.

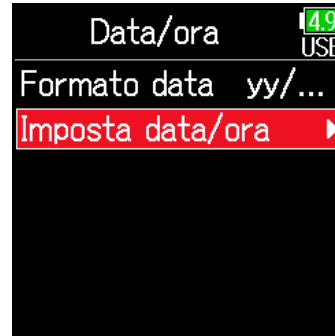

6. Impostate data e ora

Spostare il cursore o cambiare valore:

Usate ▲ e ▼

Cambiare valore alla voce:

Usate ▲ e ▼ per selezionare la voce, e premete ✓.

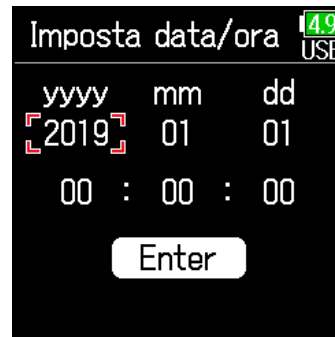

- 7.** La voce selezionata da cambiare appare in rosso. Usate ▲ e ▼ per cambiarla, e premete ✓.

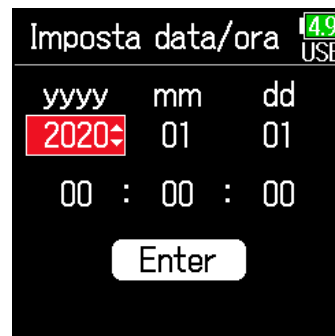

- 8.** Terminata l'impostazione, usate ▲ e ▼ per selezionare Enter, e premete ✓.

Ciò completa l'impostazione di data e ora.

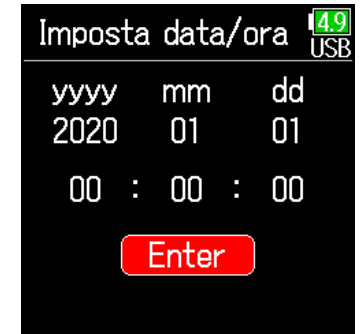

■ Impostare il formato della data

- 5.** Usate ▲ e ▼ per selezionare Formato data, e premete ✓.



- 6.** Usate ▲ e ▼ per selezionare il formato, e premete ✓.

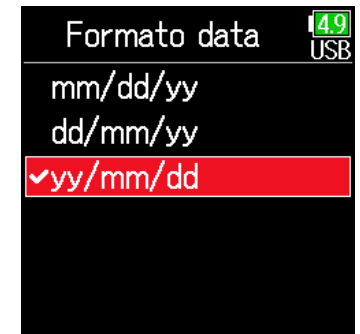



Impostazione	Spiegazione
mm/dd/yy	Mese, giorno, anno
dd/mm/yy	Giorno, mese, anno
yy/mm/dd	Anno, mese, giorno

Impostare il tipo di alimentazione

Usando batterie tipo AA, impostate il tipo di batteria in modo che la carica residua sia visualizzata accuratamente. E' possibile controllare il voltaggio dell'alimentazione e a carica residua su questo menu.

1. Premete .

2. Usate  e  per selezionare SISTEMA, e premete .

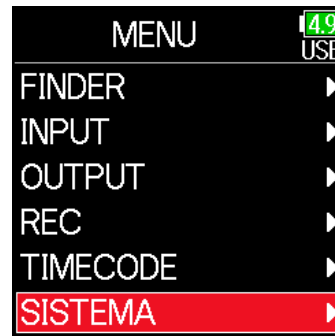

3. Usate  e  per selezionare Impostazioni, e premete .



4. Usate  e  per selezionare Alimentazione, e premete .



■ Impostare il tipo di batteria AA usato

5. Usate  e  per selezionare Tipo, e premete .

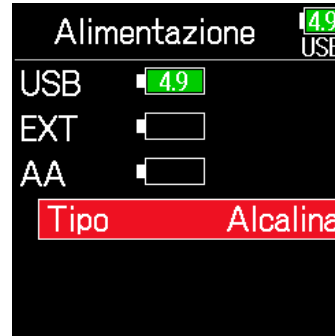

6. Usate  e  per selezionare il tipo, e premete .



NOTE

- Se sono collegati più tipi di alimentazione, essi saranno usati in base a quest'ordine di priorità.
 1. USB (Alimentazione collegata alla porta USB)
 2. EXT (batteria L)
 3. AA (batterie tipo AA installate)
- Il voltaggio di ogni alimentazione è visualizzato sul display.

Processo di registrazione

La registrazione con **F6** segue il processo illustrato sotto. I dati creati per ogni registrazione sono detti "take".

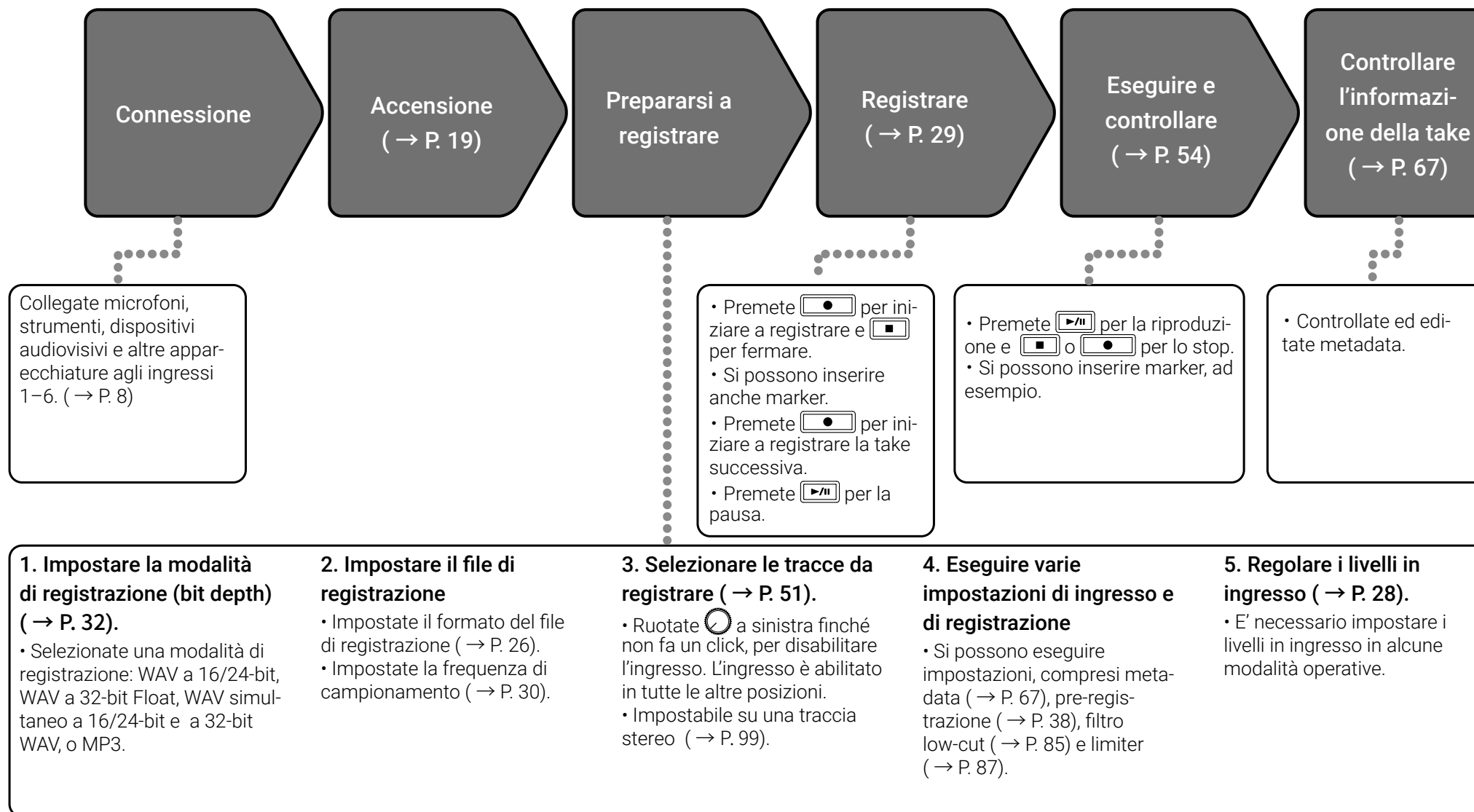

Impostare il formato di registrazione

1. Premete .

2. Usate  e  per selezionare REC, e premete .

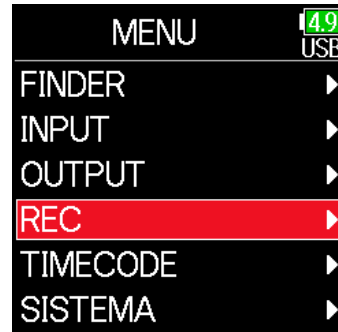

3. Usate  e  per selezionare Formato del file, e premete .



4. Usate  e  per selezionare il formato del file, e premete .



Impostazione	Tracce registrate	Spiegazione
Poly	Tracce selezionate	Sarà creato un singolo file polifonico che contiene audio per più tracce.
Mono/Stereo	1-6	Sarà creato un singolo file mono per ogni traccia mono e un singolo file stereo per ogni traccia stereo.

NOTE

- Registrando in Mono/Stereo, i file audio sono salvati in una cartella che viene creata. (→ P. 43)
- Non impostabile se la modalità è su MP3.

Selezionare gli ingressi e regolare i livelli

Selezionate quale ingresso usare da 1 a 6.

Gli ingressi saranno registrati sulle tracce aventi lo stesso numero. Ad esempio, l'ingresso 1 sarà registrato sulla traccia 1 e il 2 sulla traccia 2.

Selezionare gli ingressi

1. Ruotate  verso destra per il numero di ingresso da registrare, facendo accendere l'indicatore di status di traccia.

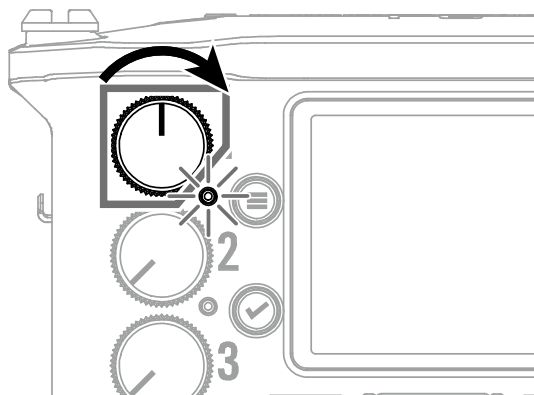

NOTE

- I segnali dagli ingressi selezionati in questo modo saranno inviati anche alle tracce L/R.
- I livelli inviati alle tracce L/R sono regolate con .



SUGGERIMENTI

Ruotate  a sinistra fino a fare un click per disabilitare l'ingresso. L'ingresso è abilitato in tutte le altre posizioni.

Indicatore di traccia	Colore sfondo del n. di traccia	Spiegazione
Luce rossa	Rosso	Ingresso abilitato.
Spento	Grigio	Ingresso disabilitato.

■ Regolare i livelli in ingresso

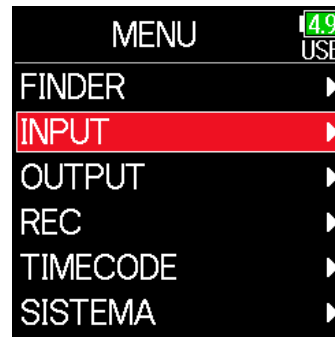

1. Premete .

2. Usate  e  per selezionare INPUT, e premete .



3. Usate  e  per selezionare PFL, e premete .



4. Usate  e  per selezionare la traccia desiderata, e premete .

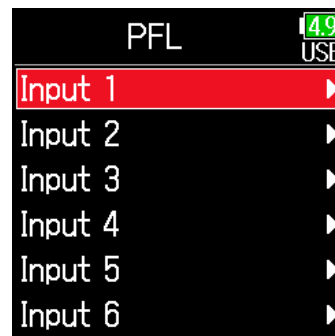

5. Usate  e  per selezionare Trim, e premete .

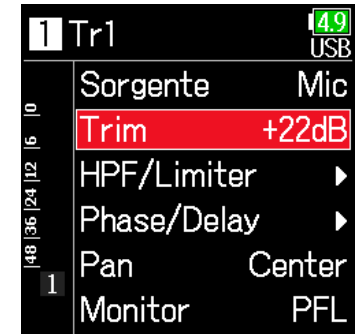

NOTE

Non si può usare Trim se la modalità di registrazione è su Float. Su Float, l'impostazione è visualizzata come "--".

6. Usate  e  per regolare il livello in ingresso, e premete .

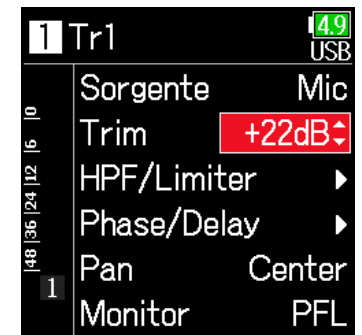

SUGGERIMENTI

- Impostabile su una gamma da +12 a +75 dB quando la fonte in ingresso è su Mic, da -8 a +55 dB quando su Line, e da -35 a +30 dB quando è su USB.
- Se il suono distorce anche dopo aver abbassato il livello in ingresso, provate a cambiare le posizioni del microfono e a regolare i livelli in uscita dei dispositivi connessi.
- Usare il limiter (→ P. 87)
- Usare il filtro high pass (→ P. 85)

Registrazione

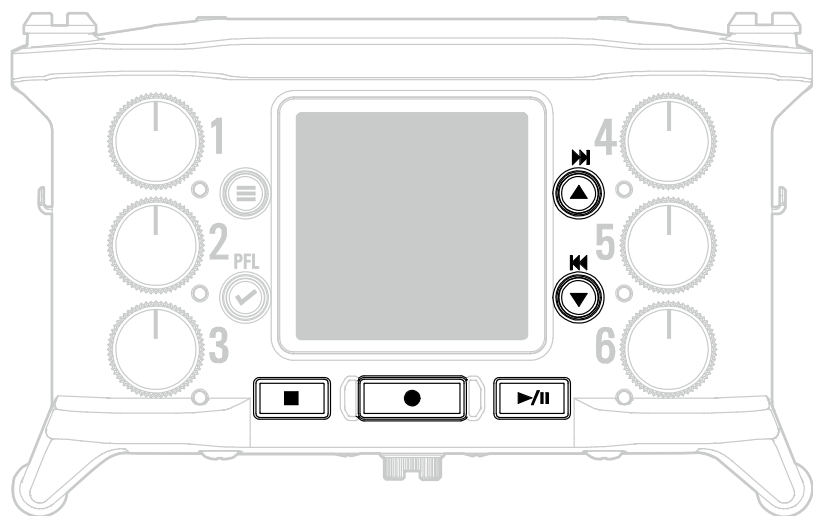

1. Premete .

Si avvia la registrazione.

SUGGERIMENTI

Se è abilitata la funzione timecode, la registrazione si avvia dal frame 00 (00 o 02 usando drop frame) e la lunghezza del file avrà sempre il valore di un secondo pieno. Ciò facilita la sincronizzazione, editando in seguito.

2. Premete per avviare una nuova take mentre registrate.

Termina la take attuale e ne avvia un'altra, continuando a registrare senza interruzioni.

NOTE



E' possibile premere  in registrazione solo dopo aver registrato almeno un secondo.

3. Premete per passare in pausa.

NOTE

- La pausa lavora a incrementi di un secondo.
- Quando la registrazione è in pausa, è aggiunto un marker in quel punto. Premete  per riprendere la registrazione.
- Si possono aggiungere max 99 marker a una take.

SUGGERIMENTI

- In riproduzione, si possono premere  e  per passare al punto in cui è stato aggiunto un marker.
- I marker possono essere inseriti senza passare in pausa. (→ P. 170)

4. Premete per fermare.

NOTE

Se la dimensione del file supera 2GB in registrazione, sarà creata automaticamente una nuova take e la registrazione continuerà senza interruzioni. Quando ciò avviene, non si verificherà nessuna interruzione di suono tra le due take.

SUGGERIMENTI

- Tenete premuto  quando è aperta la schermata Home, per controllare il nome della successiva take registrata.
- I file sono salvati automaticamente a intervalli regolare durante la registrazione. Se si interrompe l'alimentazione o si verifica un altro problema durante la registrazione, il file interessato può essere recuperato eseguendolo normalmente con **F6**.



Impostare la frequenza di campionamento

E' possibile impostare la frequenza di campionamento usata per registrare i file.

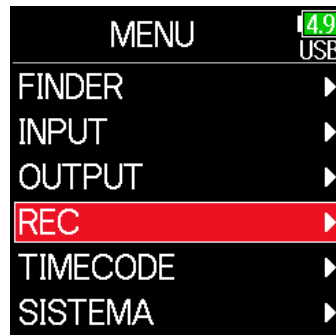

1. Premete .

2. Usate  e  per selezionare REC, e premete .



3. Usate  e  per selezionare Freq. campionamento, e premete .



4. Usate  e  per selezionare la frequenza di campionamento, e premete .

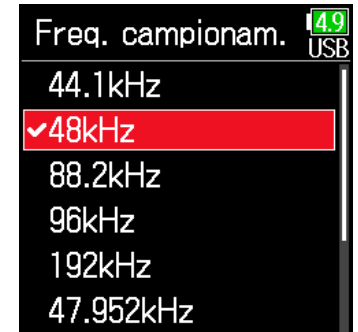

Impostazione	Spiegazione
44.1 kHz, 48 kHz, 88.2 kHz, 96 kHz, 192 kHz	Frequenze di campionamento standard.
47.952 kHz	Selezionalatela quando registrate video a 23.976 frame al secondo per poter editare in seguito a 24 frame al secondo.
48.048 kHz	Selezionalatela quando registrate video a 24 frame al secondo per poter editare in seguito a NTSC 29.97 o 23.98 HD.
47.952 kHz(F), 48.048 kHz(F)	Hanno lo stesso funzionamento di quelle sopra, ma i metadata della frequenza di campionamento saranno registrati a 48 kHz per <FILE_SAMPLE_RATE>. Ciò abilita riproduzione ed editing con dispositivi e software che non supportano file WAV a 47.952 kHz e 48.048 kHz. La riproduzione, tuttavia, si verifica a $\pm 0.1\%$ della velocità alla quale è stato registrato il file.

NOTE

- Non è possibile selezionare 192 kHz se la modalità di registrazione è Float (32bit) e la traccia LR è attiva.
- Quando è selezionato 192 kHz, Dual (16+32bit) e Dual (24+32bit) non possono essere impostati.
- Quando la modalità di registrazione è MP3, si possono selezionare solo 44.1 kHz e 48 kHz.
- Quando è selezionato 192 kHz, le tracce L/R non saranno registrate. Anche il delay in ingresso e uscita sono disabilitati.
- Il Limiter non può essere impostato su On (Advanced) se Auto Mix è su On o se il formato Ambisonic non è su Off.
- AIF with Rec non può essere usato quando sono selezionati valori diversi da 44.1 kHz o 48 kHz.

Impostare la modalità di registrazione (bit depth)

Impostate la modalità di registrazione.

La bit depth dei file WAV registrati da **F6** varia in base alla impostazione della modalità di registrazione.

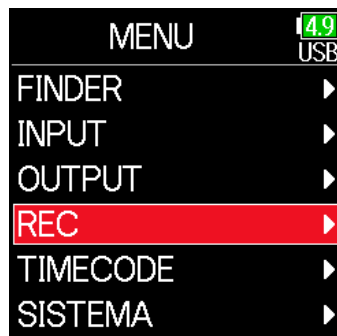

1. Premete .

2. Usate  e  per selezionare REC, e premete .



3. Usate  e  per selezionare Modalità, e premete .



4. Usate  e  per selezionare la modalità, e premete .

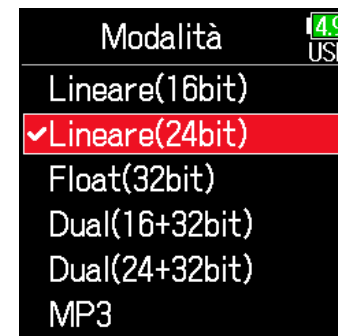

SUGGERIMENTI

Le opzioni sono Lineare (16bit), Lineare (24bit), Float (32bit), Dual (16+32bit), Dual (24+32bit) e MP3.

Impostazione modalità	Nome modalità	Spiegazione
Lineare (16bit)	Lineare	Queste modalità registrano normali file WAV a 16/24-bit. Regolate i livelli in ingresso (trim) in modo che gli indicatori di clip non si accendano durante la registrazione. Gli indicatori di livello mostrano i livelli in ingresso dopo le regolazioni.
Lineare (24bit)		
Float (32bit)	Float	Questa modalità registra file WAV a 32-bit float. Non è necessario regolare i livelli in ingresso. Nella misura in cui i livelli max in ingresso non sono superati, sia i suoni forti che deboli sono registrati con alta qualità. Gli indicatori di livello mostrano i livelli dopo le regolazioni effettuate dalle manopole  .
Dual (16 + 32bit)	Dual	Queste modalità registrano simultaneamente normali file WAV a 16/24-bit e a 32-bit float. Regolate i livelli in ingresso (trim) in modo che gli indicatori di clip non si accendano durante la registrazione. Anche se si verifica un clip sul file WAV a 16/24bit durante la registrazione, si possono ottenere dati ad un livello ottimale senza clip editando i file WAV a 32bit Float in fase di post-produzione.
Dual (24 + 32bit)		
MP3	MP3	Questa modalità registra file MP3. E' necessario impostare il trim in questa modalità.

NOTE

- Quando è selezionato Float (32bit), se un segnale in ingresso isupera il livello massimo in ingresso relativamente alla fonte in ingresso (+4 dBu con Mic o +24 dBu su Line), appare un messaggio "Exceeding maximum input level- Livello massimo in ingresso superato". Se appare questo messaggio, regolate i livelli in uscita dei dispositivi collegati ai jack ingresso.
- Quando è selezionato Float (32bit), il limiter non può essere impostato diversamente da off e la funzione AIF with Rec non è utilizzabile. Inoltre, Float (32bit) non può essere selezionato se la frequenza di campionamento è 192 kHz e la traccia LR è su on.
- Quando è selezionato Dual (16 + 32 bit) o Dual (24 + 32bit), il limiter non può essere impostato diversamente da off e la frequenza di campionamento non può essere impostata su 192kHz.

Impostare il bit rate del file MP3 (MP3)

E' possibile impostare il bit rate usato per registrare file MP3.

1. Premete .

2. Usate  e  per selezionare REC, e premete .

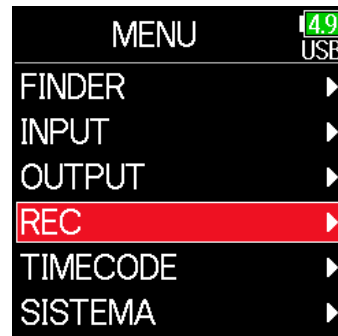

3. Usate  e  per selezionare Modalità, e premete .



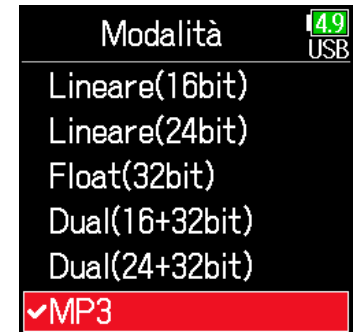

4. Usate  e  per selezionare MP3, e premete .



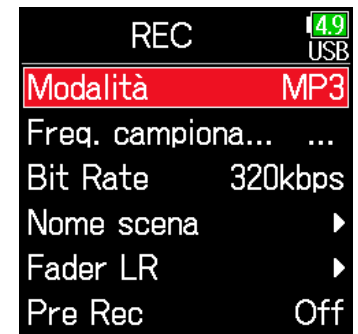

5. Premete  per tornare alla schermata REC.

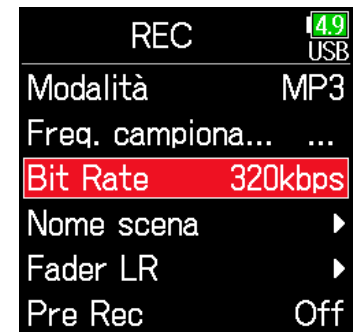

6. Verificate che Modalità sia su MP3. Poi, usate  e  per selezionare Bit Rate, e premete .



7. Usate  e  per selezionare il bit rate, e premete .

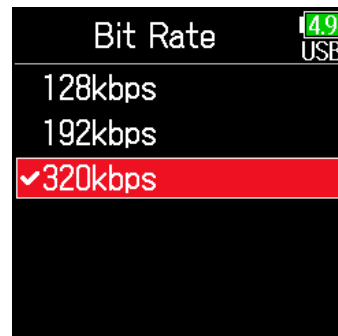

SUGGERIMENTI

Impostabile su 128 kbps, 192 kbps o 320 kbps.

Impostare la traccia LR

■ Abilitare la traccia LR

1. Premete .

2. Usate  e  per selezionare REC, e premete .

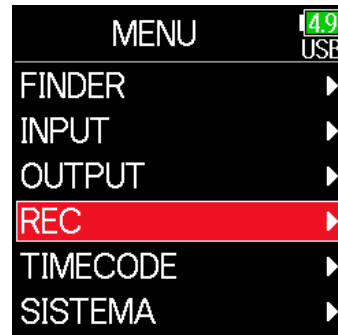

3. Usate  e  per selezionare traccia LR, e premete .



4. Usate  e  per selezionare On/Off, e premete .



5. Usate  e  per selezionare On, e premete .

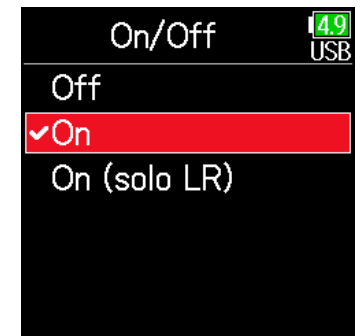

NOTE

- Off: disabilita la traccia LR.
- On: abilita la traccia LR. Saranno registrate tutte le tracce selezionate e la traccia LR.
- On (LR only): abilita la traccia LR. Sarà registrata solo la traccia LR.
- On non può essere selezionato se la frequenza di campionamento è 192 kHz o se la modalità di registrazione è Float (32bit).

Regolare il volume della traccia L/R

1. Premete .

2. Usate  e  per selezionare REC, e premete .

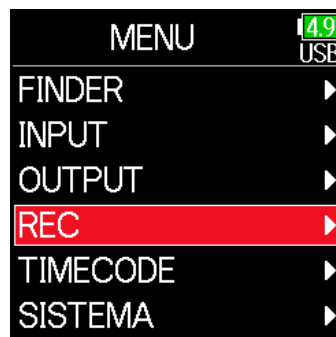

3. Usate  e  per selezionare traccia LR, e premete .



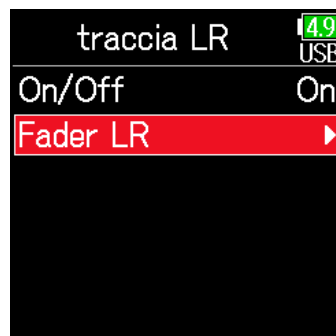

4. Usate  e  per selezionare Fader LR, e premete .

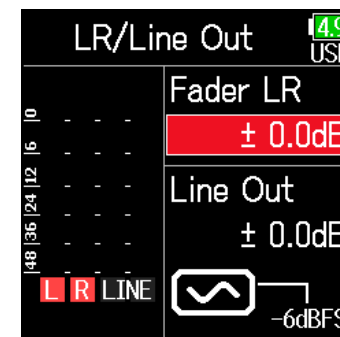

5. Usate  e  per selezionare Fader LR, e premete .



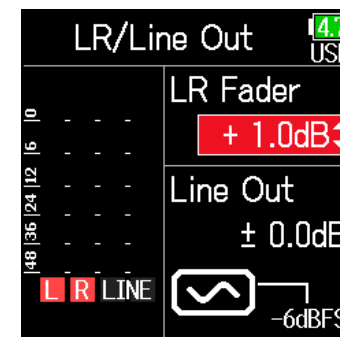

6. Usate  e  per cambiare il valore del fader LR, regolando il volume della traccia LR.



NOTE

Premere  +  quando è aperta la schermata Home, aprirà anche la schermata d'impostazioni di LR/Line Out.

Catturare l'audio prima dell'avvio della registrazione

Il segnale in ingresso ha un buffer di una determinata lunghezza di tempo, per cui può essere catturato fino a 6 secondi prima che il tasto  sia premuto (pre-registrazione). Ciò è utile quando  è premuto in ritardo, ad esempio.

1. Premete .

2. Usate  e  per selezionare REC, e premete .

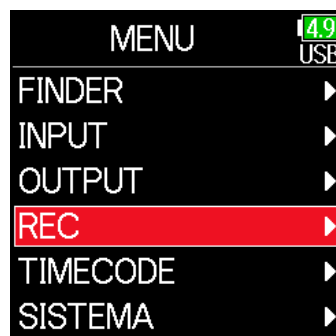

3. Usate  e  per selezionare Pre Rec, e premete .



4. Usate  e  per selezionare On, e premete .



	Frequenza di campionamento	Tempo max. di pre-registrazione
WAV	44.1 kHz	6 secondi
	48 kHz	6 secondi
	88.2 kHz	3 secondi
	96 kHz	3 secondi
	192 kHz	1 secondo
	47.952 kHz	6 secondi
	47.952 (F) kHz	6 secondi
	48.048 kHz	6 secondi
MP3	44.1 kHz	6 secondi
	48 kHz	6 secondi

NOTE

La pre-registrazione sarà disabilitata se MENU > TIMECODE > Modalità (→ P. 127) è su Int Record Run, Ext o Ext Auto Rec.

Impostare la visualizzazione del tempo di registrazione

Durante la registrazione, è possibile visualizzare il tempo di registrazione trascorso o quello rimanente.

1. Premete .

2. Usate  e  per selezionare SISTEMA, e premete .

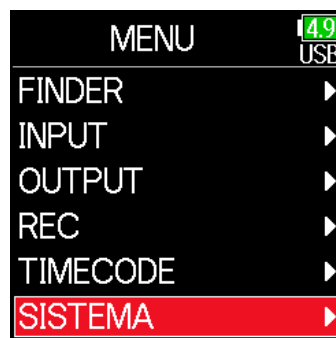

3. Usate  e  per selezionare Impostazioni, e premete .



4. Usate  e  per selezionare Display, e premete .





5. Usate  e  per selezionare Visualizzaz. tempo, e premete .



6. Usate  e  per selezionare Registrazione, e premete .



7. Usate  e  per selezionare quale tempo visualizzare, e premete .



NOTE

Quando si registra a ungo, se la dimensione del file supera 2 GB, la registrazione continua in un nuovo file e il tempo di registrazione sarà resettato. Questo può, tuttavia, essere cambiato, in modo che non sia resettato e che sia visualizzato il tempo totale di registrazione. Impostate Reset tempo reg. sulla schermata Visualizzaz. tempo su On/Off per decidere se il tempo di registrazione debba essere resettato o meno quando è creato un nuovo file.

Off: registrando, anche se la dimensione del file raggiunge 2GB, il contatore della schermata Home non sarà resettato.

On (reset): registrando, se la dimensione del file raggiunge 2GB, il contatore della schermata Home sarà resettato su 000:00:00.

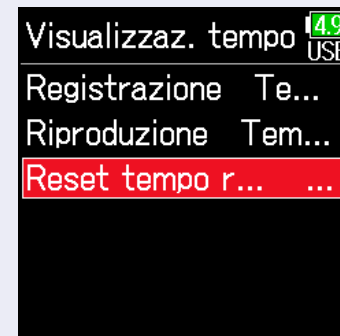

Impostare la visualizzazione del tempo di riproduzione

In riproduzione, è possibile visualizzare il tempo di riproduzione trascorso, o quello rimanente.

1. Premete .

2. Usate  e  per selezionare SISTEMA, e premete .

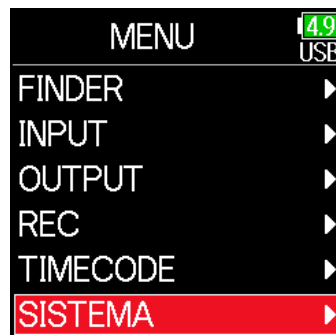

3. Usate  e  per selezionare Impostazioni, e premete .



4. Usate  e  per selezionare Display, e premete .





5. Usate  e  per selezionare Visualizzaz. tempo, e premete .

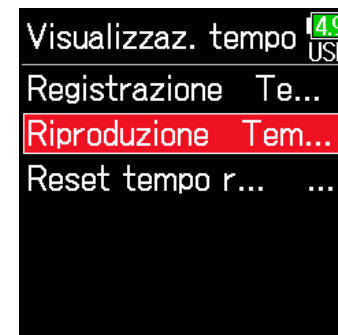

6. Usate  e  per selezionare Riproduzione, e premete .



7. Usate  e  per selezionare il tempo da visualizzare, e premete .



Struttura di file e cartelle

Registrando con **F6**, sono creati file e cartelle su card SD, nel modo seguente.

Le cartelle e i file di **F6** sono usati per gestire scene e take, in genere.

Struttura di file e cartelle

La struttura di file e cartelle differisce in base al formato del file di registrazione. In aggiunta, i nomi di cartelle e file dipende dal nome delle scene.

NOTE

- Impostare il formato del file di registrazione (→ P. 26)
- Impostare il nome delle scene (modalità) (→ P. 48)

SUGGERIMENTI

Take: unità di dati creata per una singola registrazione.

Scena: unità contenente file e take multiple che comprendono uan singola scena.

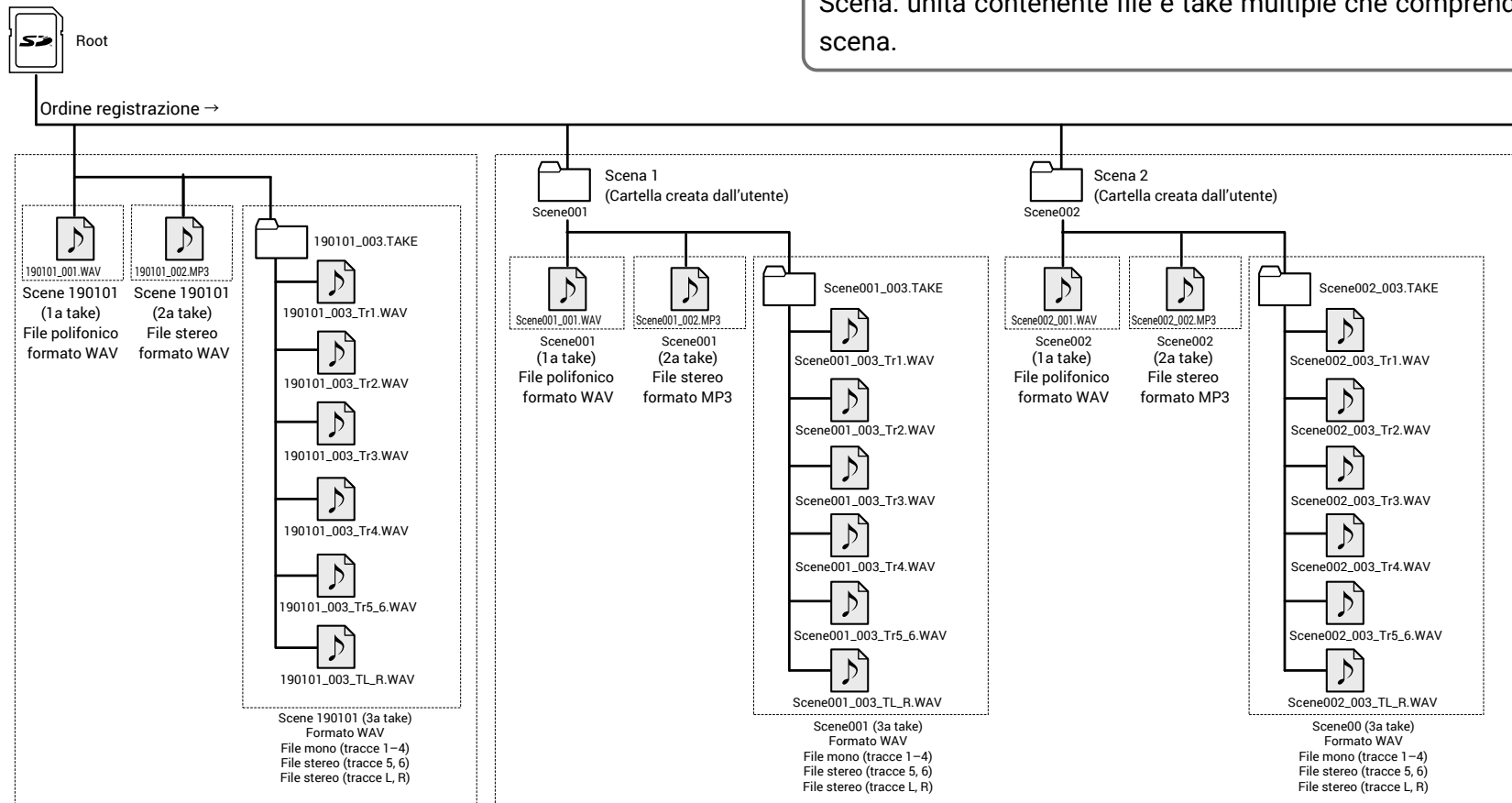

Registrazione quando l'assegnazione del nome alla scena è su "Data"

Registrazione quando l'assegnazione del nome alla scena è su "Cartella attuale"

■ Nomi delle take

Struttura	Spiegazione
<p>Scene001-001</p> <p>Numero take (001-999)</p> <p>Numero scena (1-9999)</p> <p>Nome scena</p>	<p>Nome scena: selezionare nessuna, il nome della cartella, la data o un nome inserito dall'utente (→ P. 48).</p> <p>Numero scena: premete + per aumentare il numero di un'unità.</p> <p>Numero take: questo numero aumenta di un'unità con ogni registrazione eseguita con lo stesso nome e numero di scena.</p>

■ Nomi dei file audio

I nomi dei file assegnati da **F6** differiscono in base ai formati polifonico, mono e stereo. I numeri di traccia e altri dati sono aggiunti ai nomi di file.

Nomi di file

I nomi dei file sono assegnati in base ai seguenti formati.

Tipo	Struttura	Spiegazione
File polifonico	<p>Scene001-001.wav</p> <p>Nome take</p>	E' un file creato dalla registrazione polifonica. L'audio per tracce multiple è registrato su un singolo file.
File mono	<p>Scene001-001_Tr1.wav</p> <p>Numero traccia</p> <p>Nome take</p>	File creato dalla registrazione monofonica.
File stereo	<p>Scene001-001_Tr1_2.wav</p> <p>Numero traccia</p> <p>Nome take</p>	File creato dalla registrazione stereofonica.
File float in modalità Dual	<p>Scene001_001_32FP.wav</p> <p>Caratteri file float</p>	File WAV Float a 32bit creato in modalità di registrazione Dual.
Lungo file di registrazione	<p>Scene001_001_0002.wav</p> <p>N. file di lunga registrazione</p>	File creato automaticamente quando la dimensione del file supera 2 GB in registrazione. Il numero del file di registrazione lungo aumenta di uno ogni volta che il file cambia.

SUGGERIMENTI

Registrando con impostazione Mono/Stereo, i file audio sono salvati in una cartella take che viene creata.

Spostare la take registrata in precedenza nella cartella FALSE TAKE.

Se la take appena registrata non va bene, si può usare una scorciatoia per portare la registrazione nella cartella FALSE TAKE.

1. Aprite la schermata Home

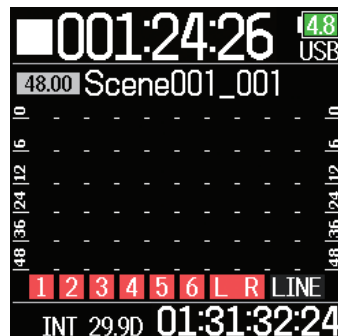

2. Premendo , premete .

SUGGERIMENTI

- Spostare una take nella cartella FALSE TAKE riduce il numero di take di un'unità.
- Anche durante la registrazione, è possibile spostare la take registrata in precedenza nella cartella FALSE TAKE.

3. Usate  e  per selezionare Esegui, e premete .



Impostazioni relative alla take registrata

Cambiare note per la successiva take registrata

Si possono inserire dei caratteri, ad esempio, da usare come note e come metadata nei file.

1. Premete .

2. Usate  e  per selezionare REC, e premete .

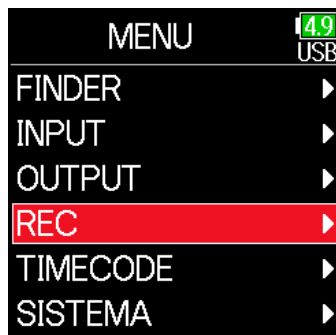

3. Usate  e  per selezionare Metadata, e premete .



■ Editare le note

4. Usate  e  per selezionare Note, e premete .

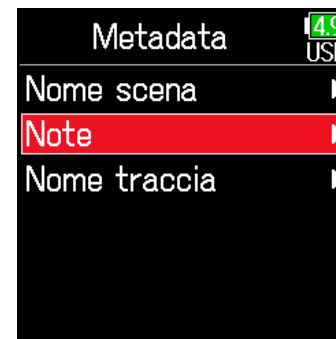

5. Usate  e  per selezionare Edita, e premete .



► Continuate in base a una delle seguenti procedure.

Editare le note P. 46

Selezionare le note dalla cronologia P. 47

6. Editare le note.

Vd. "Schermata di inserimento caratteri" (→ P. 14) per la modalità di inserimento dei caratteri.



NOTE

Questa nota è scritta sul metadata <NOTE>.

■ Selezionare note dalla cronologia

5. Usate e per selezionare Cronologia, e premete .



6. Usate e per selezionare la voce della cronologia che desiderate, e premete .

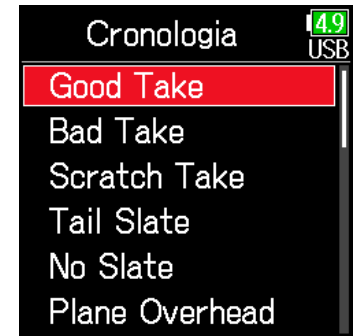

NOTE

La cronologia sarà cancellata se si usa la funzione Factory Reset.

Impostare e gestire i nomi delle scene registrate

E' possibile impostare la modalità con cui sono assegnati i nomi alle scene (modalità nome).

1. Premete .

2. Usate  e  per selezionare REC, e premete .

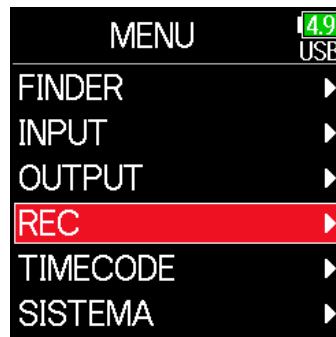

3. Usate  e  per selezionare Metadata, e premete .



■ Impostare il nome delle scene (modalità)

4. Usate  e  per selezionare Nome scena, e premete .

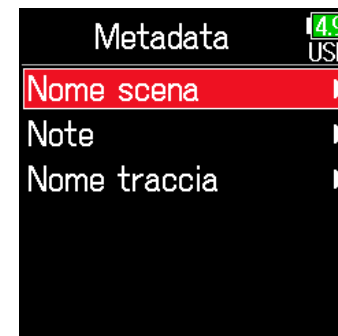

5. Usate  e  per selezionare Modalità, e premete .



► Continuate in base a una delle seguenti procedure.

Impostare il nome delle scene (modalità)	P. 48
Cambiare il nome delle scene	P. 49
Selezionare un nome di scena dalla cronologia	P. 50

Impostazione	Spiegazione
Cartella attuale	Il nome della cartella attualmente selezionata è usato come nome della scena. Si possono usare + per far avanzare il numero della scena di 1. Dopo aver fatto avanzare il numero della scena di 1, la cartella corrispondente sarà usata come destinazione di registrazione. Se questa cartella non esiste, sarà creata. Esempio: FOLDER001-001.wav
Data	La data sarà usata come nome di scena. Non si possono usare + per far avanzare il numero della scena di 1. Esempi: 20190101-001.wav
Nome utente	E' usato un nome di scena inserito dall'utente. Si possono usare + per far avanzare il numero di scena di 1. Esempio: MYSCENE001-001.wav

■ Cambiare il nome delle scene

Se Mod. nome scena è su Nome utente, impostate così il nome di scena usato.

- 4.** Usate e per selezionare Nome utente, e premete .



- 5.** Usate e per selezionare Edita, e premete .



- 6.** Editate il nome della scena.

Vd. "Schermata di inserimento caratteri" (→ P. 14) per la modalità di inserimento dei caratteri.

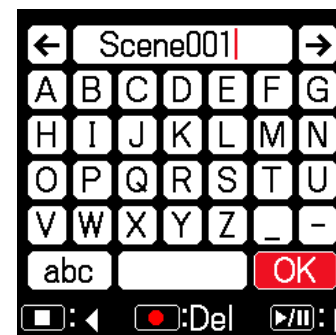

NOTE

- Il nome della scena è scritto sul metadata <SCENE>.
- Spazi e segni @ non possono essere inseriti all'inizio del nome.

■ Selezionare un nome di scena dalla cronologia

4. Usate ▲ e ▼ per selezionare Nome utente, e premete ✓.



5. Usate ▲ e ▼ per selezionare Cronologia, e premete ✓.



6. Usate ▲ e ▼ per selezionare la voce desiderata all'interno della cronologia, e premete ✓.

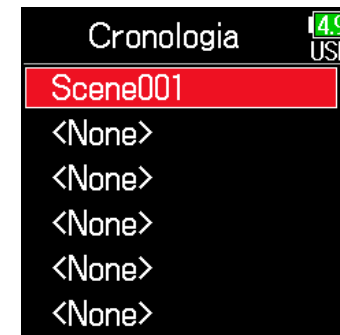

NOTE

La cronologia sarà cancellata se si usa la funzione Factory Reset.

Cambiare il nome della traccia della successiva take registrata (Nome traccia)

Il nome della traccia impostato con la procedura seguente sarà assegnato alla successiva traccia registrata.

1. Premete .

2. Usate  e  per selezionare REC, e premete .

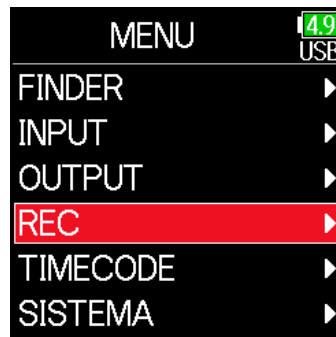

3. Usate  e  per selezionare Metadata, e premete .



4. Usate  e  per selezionare Nome traccia, e premete .

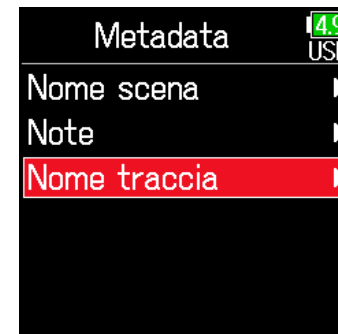

5. Usate  e  per selezionare una traccia, e premete .



► Continuate in base a una delle seguenti procedure.

Editare il nome della traccia P. 52

Selezionare un nome di traccia dalla cronologia P. 52

■ Editare il nome della traccia.

6. Usate  e  per selezionare Edita, e premete .



■ Selezionare un nome di traccia dalla cronologia



6. Usate  e  per selezionare Cronologia, e premete .

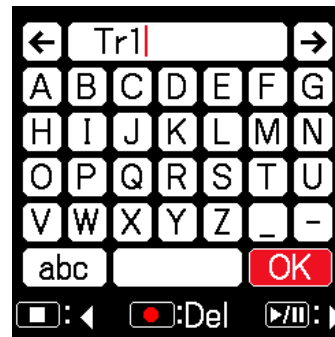

7. Editate il nome della traccia.

Vd. "Schermata di inserimento caratteri" (→ P. 14) per la modalità di inserimento dei caratteri.



7. Usate  e  per selezionare la voce desiderata all'interno della cronologia, e premete .

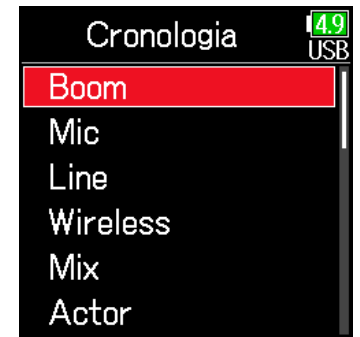

NOTE

Il nome della traccia è scritto sul metadata <TRACK> <NAME>.



NOTE

La cronologia sarà cancellata se si usa la funzione Factory Reset.

Cambiare il numero della successiva take registrata

E' possibile cambiare il numero della successiva take registrata, quando la schermata Home è aperta.

1. Premendo , premete .

2. Usate  o  per far aumentare o diminuire il numero della traccia, e premete .





Riprodurre

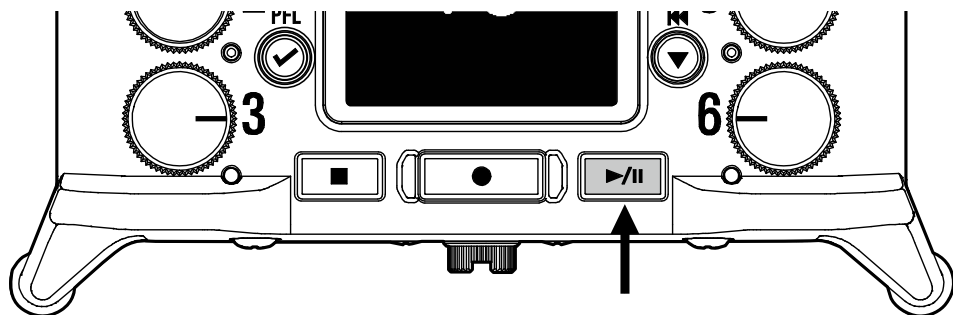

Eeguire le registrazioni



1. Premete .

■ Operazioni di riproduzione

Selezionare la take/Passare a un marker: premete  / 

Ricerca indietro/avanti: tenete premuto  / 



Pausa/ripresa riproduzione: premete 

NOTE

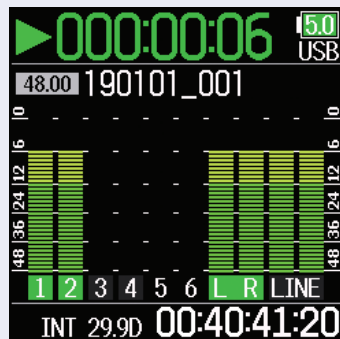
Gli sfondi delle tracce appaiono neri.



SUGGERIMENTI

- Più a lungo sono tenuti premuti  / , più veloce sarà la ricerca.
- Appare un messaggio "Take non valida!" se la take selezionata non è valida.
- Appare un messaggio "Nessuna Take!" se non esiste nessuna take eseguibile.
- In riproduzione, premete  per aggiungere marker utilizzabili per lo skipping. (→ P. 170)

2. Premete per tornare alla schermata Home.

Mixare le take

E' possibile cambiare volume e pan di ogni traccia durante la riproduzione.

■ Impostare i fader

1. Toccate  sulla schermata Home (→ P. 13).

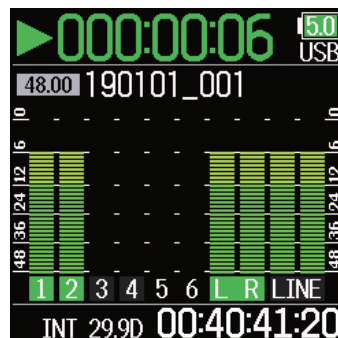



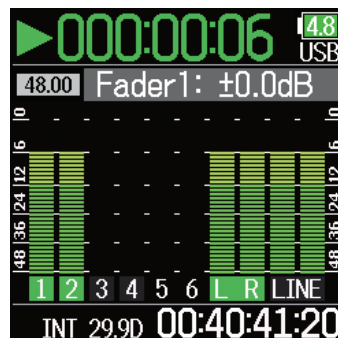

2. Ruotate  per regolare il livello del segnale in ingresso.



NOTE

Ruotate  a sinistra finché non fa un click, per mettere in mute l'ingresso.

■ Impostare il pan

1. Premete .
2. Usate  e  per selezionare INPUT, e premete .

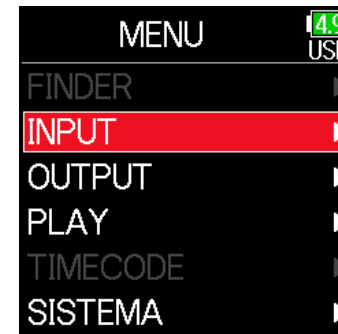

3. Usate  e  per selezionare PFL, e premete .

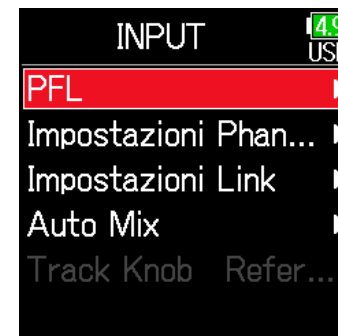

5. Usate ▲ e ▼ per selezionare la traccia desiderata, e premete ✓.

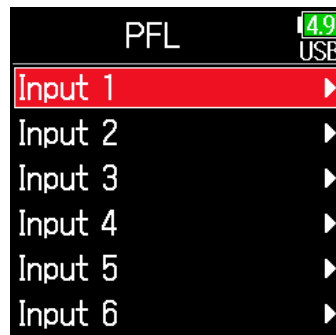

6. Usate ▲ e ▼ per selezionare Pan, e premete ✓.

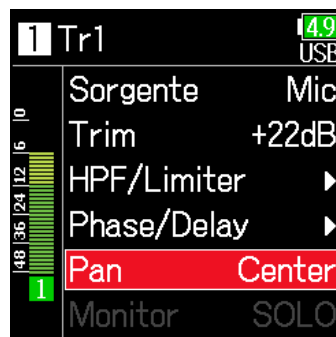

7. Regolate il pan.

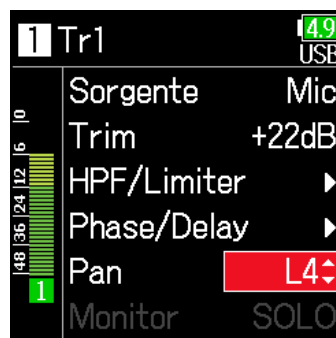

Parametro	Gamma impostazione	Spiegazione
Fader (in modalità Float)	Mute, -60.0 – +60.0 dB	Regola il livello del segnale in ingresso.
Fader (in modalità Lineare)	Mute, -48.0 – +24.0 dB	
Pan	L100 – Center – R100	Regola il bilanciamento stereo del suono.

NOTE

- Le impostazioni sono salvate separatamente per ogni take e sono usate in riproduzione.
- Le impostazioni del mix non sono salvate con la take se il formato di registrazione è MP3.

Monitorare i segnali in riproduzione di tracce specifiche durante la riproduzione

È possibile monitorare i segnali in riproduzione di tracce specifiche usando la modalità SOLO.

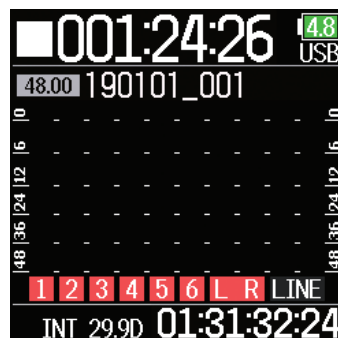

1. Aprite la schermata Home.

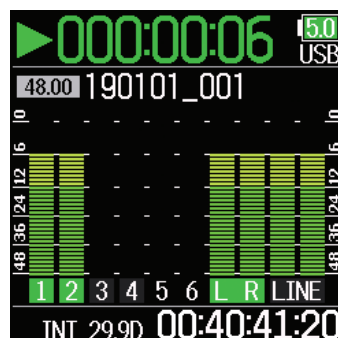

2. Premete  per avviare la riproduzione.



3. Premete  durante la riproduzione.

4. Usate  e  per selezionare INPUT, e premete .

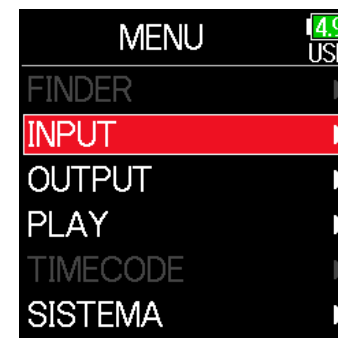

NOTE

Si può usare la modalità SOLO solo con tracce riproducibili (indicatori accesi in verde).

5. Usate  e  per selezionare PFL, e premete .

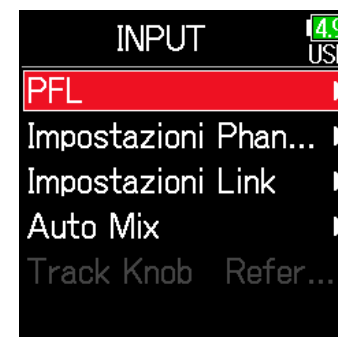

6. Usate ▲ e ▼ per selezionare la traccia da monitorare, e premete ✓.

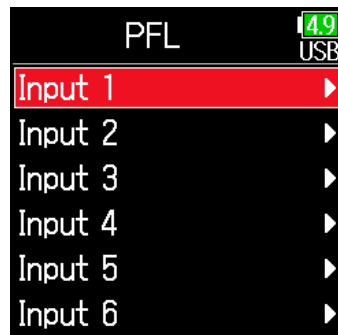

Cambiare l'impostazione di riproduzione ripetuta

E' possibile cambiare l'impostazione di ripetizione usata durante la riproduzione.

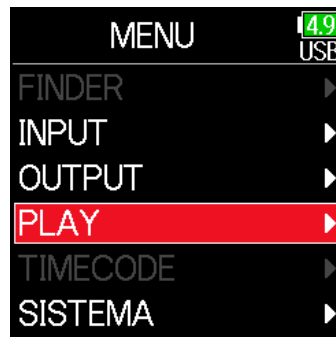

1. Premete .

2. Usate  e  per selezionare PLAY, e premete .



3. Usate  e  per selezionare Ripete, e premete .



4. Usate  e  per selezionare la modalità di ripetizione, e premete .

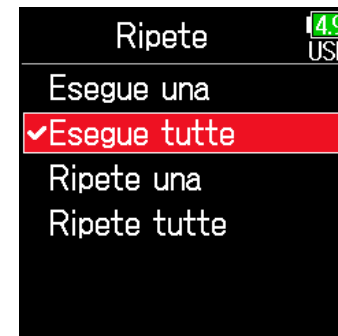

Impostazione	Spiegazione
Esegue una (riproduzione singola)	Sarà eseguita solo al take selezionata.
Esegue tutte (riproduzione di tutte)	Le take saranno eseguite in continuo da quella selezionata fino all'ultima.
Ripete una (ripetizione singola)	La take selezionata sarà eseguita ripetutamente.
Ripete tutte (ripetizione di tutte)	Tutte le take della cartella selezionata saranno eseguite ripetutamente.

SUGGERIMENTI

Il menu PLAY appare solo durante la riproduzione.

Operazioni relative a take e cartelle

Lavorare con take e cartelle

Finder consente la visualizzazione del contenuto delle card SD, take e cartelle e la creazione di cartelle per project/scene. Consente anche l'impostazione e la cancellazione di cartelle di registrazione/riproduzione e la visualizzazione delle informazioni, ad esempio.

1. Premete .

2. Usate  e  per selezionare FINDER, e premete .

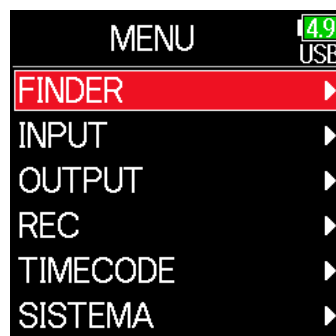

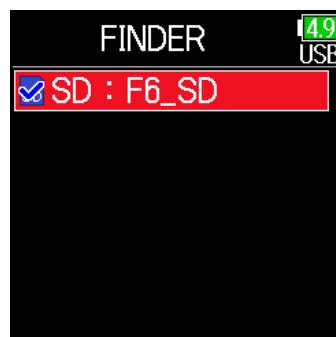

3. Usate  e  per selezionare card SD, e premete .



Operazioni di editing

Cursore: premete  / .



Scendere di un livello (successivo): premete .

Salire di un livello (precedente): premete .

Visualizzare la schermata opzioni: tenere premuto .

NOTE

• Quando un cursore è su una take, premere  eseguirà la take selezionata.

Si possono usare anche   e .

• Appare un segno di controllo sulla take in riproduzione e sulla cartella di registrazione/riproduzione.

► Continuate in base a una delle seguenti procedure.

Creare le cartelle P. 61

Selezionare la cartella della take in registrazione/
riproduzione P. 61

Controllare i marker di una take e usarli per la riproduzione..... P. 62

Cambiare nome a take e cartella P. 62

Cancellare cartelle e take P. 63

Svuotare le cartelle TRASH/FALSE TAKE P. 64

■ Creare le cartelle

Le cartelle possono essere create all'interno della card SD/cartella selezionata attualmente.

4. Usate  e  per selezionare New Folder, e premete .

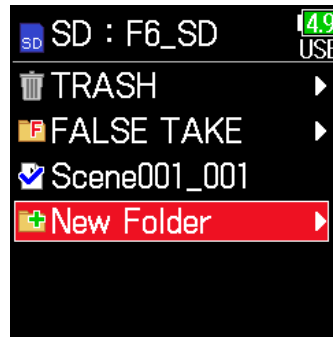

5. Editate il nome della cartella.

Vd. "Schermata di inserimento caratteri" (→ P. 14) per la modalità di inserimento dei caratteri.

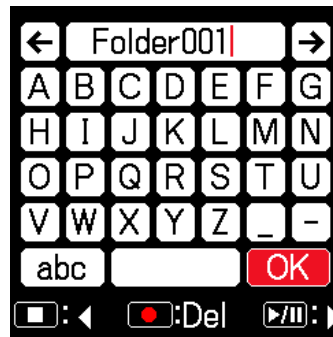



NOTE

- La cartella creata sarà impostata come cartella di registrazione.
- Il nome della cartella creata è scritto sul metadata <PROJECT> o <SCENE> della take registrata.
- Spazi e segni @ non possono essere inseriti all'inizio del nome.

■ Selezionare la cartella della take in registrazione/riproduzione

Seguite questa procedura per selezionare la cartella che contiene la take da riprodurre o la cartella da usare per registrare take e tornare alla schermata Home.

4. Tenete premuto  per aprire la schermata Opzione.

5. Usate  e  per selezionare Seleziona, e premete .



NOTE

- Selezionate una cartella o una take prima di tener premuto  per aprire la schermata Opzione.
- La prima take all'interno della card SD o della cartella selezionata sarà impostata come take di riproduzione.

■ Controllare i marker di una take e usarli per la riproduzione

E' possibile visualizzare un elenco di marker all'interno di una take registrata.

4. Tenete premuto  per aprire la schermata Opzione.

5. Usate  e  per selezionare Elenco marker, e premete .







6. Usate  e  per selezionare un marker, e premete .

Si riapre la schermata Home, e la riproduzione si avvia dal marker.



■ Cambiare nome a take e cartella

4. Tenete premuto  per aprire la schermata Opzione.

5. Usate  e  per selezionare Rinomina, e premete .

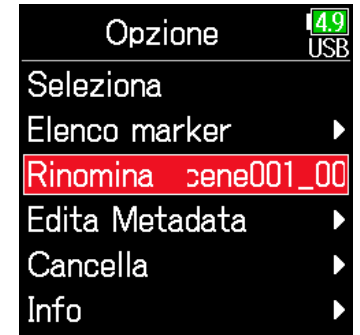

6. Editate il nome della cartella/take.

Vd. "Schermata di inserimento caratteri" (→ P. 14) per la modalità di inserimento dei caratteri.





NOTE



- Il nome editato della cartella/take è scritto sul metadata <PROJECT> o <SCENE>.
- Spazi e segni @ non possono essere inseriti all'inizio del nome.

■ Cancellare cartelle e take

4. Tenete premuto  per aprire la schermata Opzione.

5. Usate  e  per selezionare Cancellata, e premete .



6. Usate  e  per selezionare la cartella/take da cancellare, e premete .

Premete  per annullare la cancellazione.

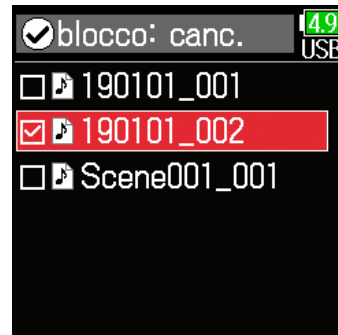

NOTE

Premete  per selezionare/deselezionare tutte le cartelle e take attualmente visualizzate.

7. Tenete premuto .

8. Usate  e  per selezionare Esegui, e premete .



NOTE

- Le cartelle e le take cancellate non sono eliminate immediatamente dalla card SD. Sono spostate nella cartella TRASH.
- Cancellare cartelle e take della cartella TRASH elimina completamente i dati in esse contenuti.

■ Controllare l'informazione di cartelle e take

4. Tenete premuto  per aprire la schermata Opzione.

5. Usate  e  per selezionare Info, e premete .



■ Card SD selezionata

Free: spazio disponibile

Size: capacità della card

Remain: tempo di registrazione residuo



■ Cartella selezionata

Date: data

Time: ora



■ Take selezionata

TC: timecode

FPS: frame rate del timecode

Len: lunghezza take di registrazione

Fmt: formato campione take

Date: data

Time: ora

Size: dimensione take

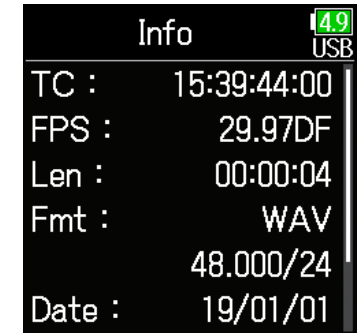

■ Svotare le cartelle TRASH/FALSE TAKE

4. Usate  e  per selezionare TRASH o FALSE TAKE.



Cartella TRASH



Cartella FALSE TAKE

5. Tenete premuto .

6. Usate  e  per selezionare Svuota, e premete .



7. Usate  e  per selezionare Esegui, e premete .



NOTE

- Svotare la cartella TRASH cancellerà completamente i dati in essa contenuti.
- Svotare la cartella FALSE TAKE non cancella immediatamente i dati contenuti dalla card SD. I dati contenuti sono spostati nella cartella TRASH.

Veduta d'insieme dei metadata (informazioni sulla take) salvati sui file

F6 scrive una serie di informazioni (metadata) su file durante la registrazione.

Quando questi file sono letti da un'applicazione che supporta i metadata, l'informazione salvata può essere controllata e usata.

SUGGERIMENTI

- I metadata sono dati contenenti informazioni relative ad altri dati. **F6** salva nomi di scena e numeri di take, ad esempio, sotto forma di metadata su file audio.
- Un chunk è un'unità contenente dati multipli in un blocco singolo.
- Per usare chunk metadata BEXT e iXML, è necessaria un'applicazione che supporti entrambi i formati.

■ Metadata file WAV

I metadata salvati su file registrati da **F6** in formato WAV sono raccolti in chunk BEXT (Broadcast Audio Extension) e iXML.

Per dettagli sui metadata salvati in questi chunk, vd. "Metadata contenuti in chunk BEXT in file WAV" (→ P. 188), "Metadata contenuti in chunk iXML in file WAV" (→ P. 189).

■ Metadata file MP3

I metadata salvati su file registrati da **F6** in formato MP3 sono scritti come tag ID3v1.

Per informazioni sui campi ID3 e sui formati salvati come metadata, vd. "Metadata e campi ID3 contenuti in file MP3" (→ P. 191).

SUGGERIMENTI

- I file MP3 di **F6** sono conformi allo standard MPEG-1 Layer III.
- I metadata MP3 non possono essere editati.

Controllare ed editare metadata

1. Premete .

2. Usate  e  per selezionare FINDER, e premete .

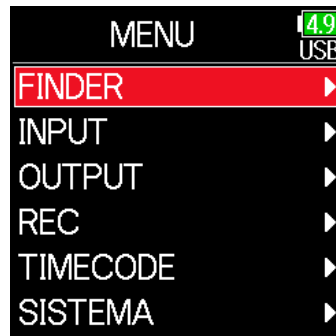

3. Usate  e  per selezionare una card SD, e premete .

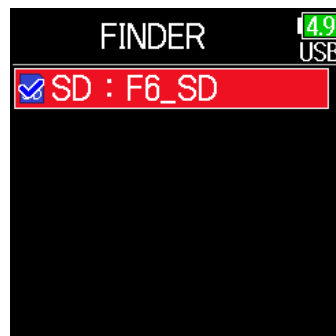

4. Usate  e  per selezionare una cartella, e premete .



5. Usate  e  per selezionare una take, e premete .

Si apre la schermata Opzione.
Vd. "Operazioni relative a take e cartelle" per l'uso di Finder (→ P. 60).

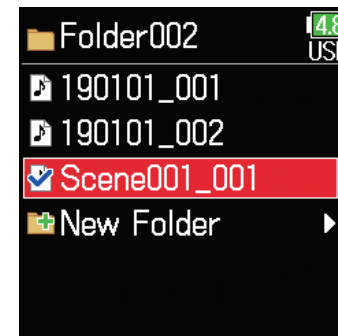

6. Usate  e  per selezionare Edita metadata, e premete .



► **Continuate in base a una delle seguenti procedure.**

Controllare ed editare le note	P. 68
Selezionare note dalla cronologia	P. 69
Controllare ed editare nomi di scena.....	P. 69
Selezionare un nome di scena dalla cronologia	P. 70
Controllare ed editare nomi di take	P. 71
Circled take.....	P. 72
Cambiare nome al brano	P. 72
Cambiare nome al project	P. 73
Controllare ed editare nomi di traccia	P. 73
Selezionare un nome di traccia dalla cronologia	P. 74

■ **Controllare ed editare le note**

7. Usate e per selezionare Note, e premete .



8. Usate e per selezionare Edita, e premete .



9. **Editate la nota.**

Vd. "Schermata di inserimento caratteri" (→ P. 14) per la modalità di inserimento dei caratteri.



NOTE

Il contenuto della nota è scritto sul metadata <NOTE>.

■ Selezionare note dalla cronologia

7. Usate e per selezionare Note, e premete .



■ Controllare ed editare nomi di scena

7. Usate e per selezionare Scena/Take, e premete .



8. Usate e per selezionare Cronologia, e premete .

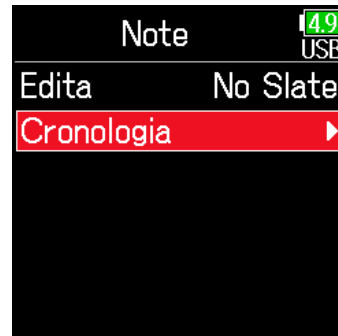

8. Usate e per selezionare Scena, e premete .

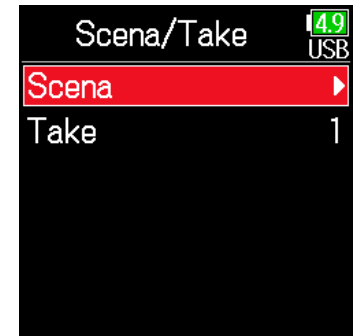

9. Usate e per selezionare la voce desiderata, e premete .



9. Usate e per selezionare Edita, e premete .

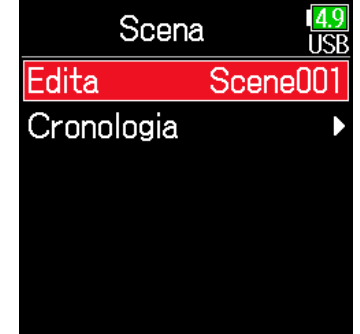

NOTE

La cronologia sarà cancellata se si usa la funzione Factory Reset.

10. Editate il nome della scena.

Vd. "Schermata di inserimento caratteri" (→ P. 14) per la modalità di inserimento dei caratteri.



NOTE

Il nome della scena è scritto sul metadata <SCENE>.

■ Selezionare un nome di scena dalla cronologia

7. Usate ▲ e ▼ per selezionare Scena/Take, e premete ✓.



8. Usate ▲ e ▼ per selezionare Scena, e premete ✓.

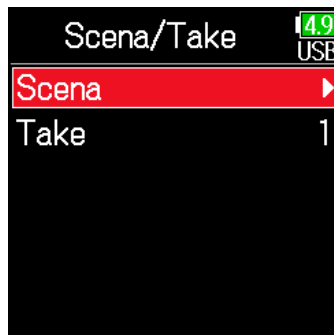

9. Usate ▲ e ▼ per selezionare Cronologia, e premete ✓.



10. Usate ▲ e ▼ per selezionare all'interno di Cronologia la voce da usare, e premete ✓.

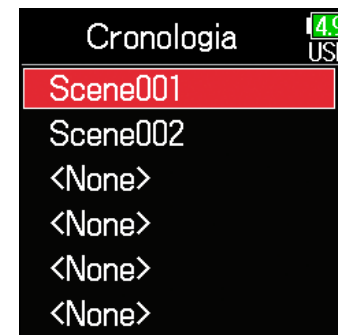

NOTE

La cronologia sarà cancellata se si usa la funzione Factory Reset.

■ Controllare ed editare nomi di take

7. Usate  e  per selezionare Scena/Take, e premete .



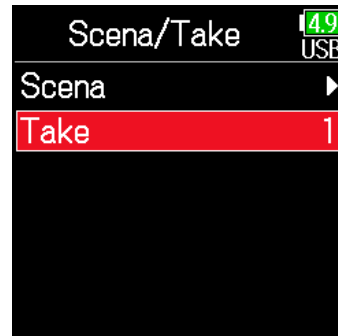

8. Usate  e  per selezionare Take, e premete .



9. Cambiate il numero della take.



■ Operazioni di editing



- Spostare il cursore o cambiare valore: premete  / 
- Selezionare il parametro da cambiare: premete 

SUGGERIMENTI

Impostabile da 1 a 999.

NOTE

Il numero della take è scritto sul metadata <TAKE>.

10. Terminato il cambio, usate  e  per selezionare Enter, e premete .

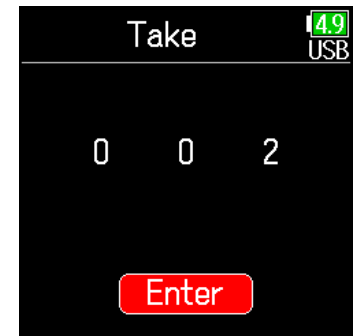

■ Circlad take

Si può aggiungere un segno @ all'inizio del nome della take migliore per metterla in evidenza. Questa viene detta "circlad take".

7. Usate  e  per selezionare Circle, e premete .

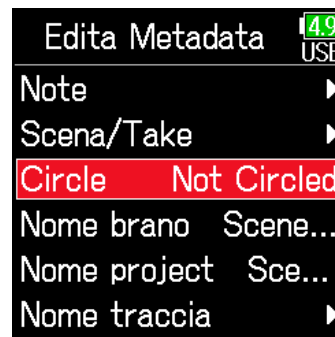

8. Usate  e  per selezionare Circlad, e premete .

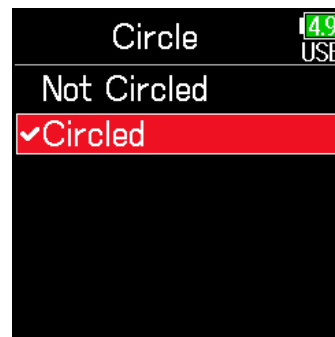

NOTE

- Per cancellare un segno circle, selezionate Not Circlad e premete .
- Lo status di circlad è scritto sul metadata <CIRCLE>.

■ Cambiare nome al brano

7. Usate  e  per selezionare Nome brano, e premete .



8. Editate il nome della cartella (brano).

Vd. "Schermata di inserimento caratteri" (→ P. 14) per la modalità di inserimento dei caratteri.



NOTE

- Il nome della cartella (brano) è scritto sul metadata <TAPE>.
- Il nome della cartella (brano) usato immediatamente dopo la registrazione è il nome della cartella in cui la take è stata registrata.

■ Cambiare nome al project

7. Usate e per selezionare Nome project, e premete .



8. Editate il nome del project.

Vd. "Schermata di inserimento caratteri" (→ P. 14) per la modalità di inserimento dei caratteri.



NOTE

- Il nome del project è scritto sul metadata <PROJECT>.
- Il nome del project usato immediatamente dopo la registrazione è il nome della cartella di livello più alto (all'interno della directory principale della card SD) che contiene la cartella in cui la take è stata registrata.

■ Controllare ed editare nomi di traccia

7. Usate e per selezionare Nome traccia, e premete .

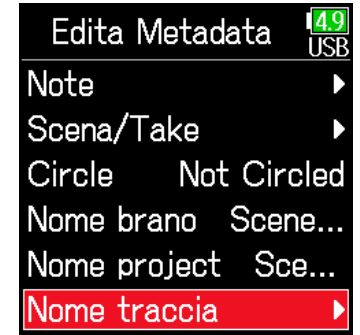

8. Usate e per selezionare un traccia, e premete .



9. Usate e per selezionare Edita, e premete .



10. Editate il nome della traccia.

Vd. "Schermata di inserimento caratteri" (→ P. 14) per la modalità di inserimento dei caratteri.



NOTE

Il nome della traccia è scritto sul metadata <TRACK> <NAME>.

■ Selezionare un nome di traccia dalla cronologia

7. Usate e per selezionare Nome traccia, e premete .



8. Usate e per selezionare una traccia, e premete .



9. Usate e per selezionare Cronologia, e premete .



10. Usate ▲ e ▼ per selezionare la cronologia desiderata, e premete ✓.

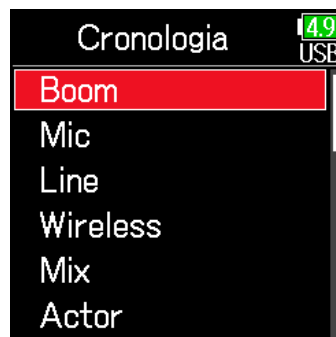

NOTE

La cronologia sarà cancellata se si usa la funzione Factory Reset.



Scrivere un sound report

Un sound report comprende informazioni relative a tempi di registrazione e take. I report possono essere scritti come file in formato CSV (F6_[folder name].CSV). I commenti scritti nei sound report possono essere editati.

1. Premete .

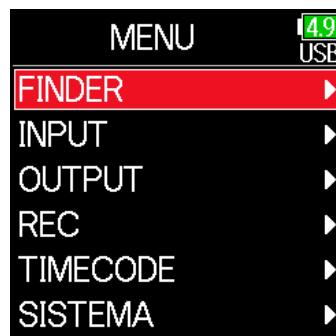
2. Usate  e  per selezionare FINDER, e premete .



3. Usate  e  per selezionare la cartella o la card SD desiderata per la creazione del sound report, e tenete premuto .

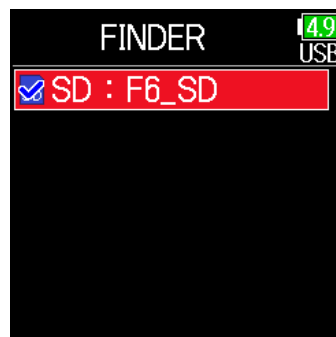

4. Usate  e  per selezionare Sound Report, e premete .



► Continuate in base a una delle seguenti procedure.

Scrivere sound report P. 77

Editare i commenti P. 77

Selezionare commenti dalla cronologia P. 78

■ Scrivere sound report

5. Usate  e  per selezionare Crea, e premete .



■ Editare i commenti

5. Usate  e  per selezionare Edita, e premete .



6. Usate  e  per selezionare Esegui, e premete .

Ciò scrive il sound report all'interno della card SD o della cartella selezionata.



6. Usate  e  per selezionare Edita, e premete .



NOTE

- Solo l'informazione relativa alle take nella cartella o sulla card SD è scritta nel sound report.
- Fate attenzione perché un file di sound report avente lo stesso nome sarà sovrascritto.

7. Editate il commento.

Vd. "Schermata di inserimento caratteri" (→ P. 14) per la modalità di inserimento dei caratteri.

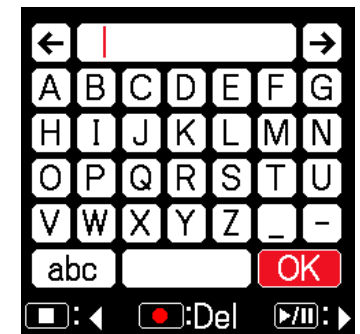



■ Selezionare commenti dalla cronologia

5. Usate  e  per selezionare Cronologia e premete .



6. Usate  e  per selezionare Cronologia, e premete .



7. Usate  e  per selezionare la voce desiderata all'interno della cronologia, e premete .

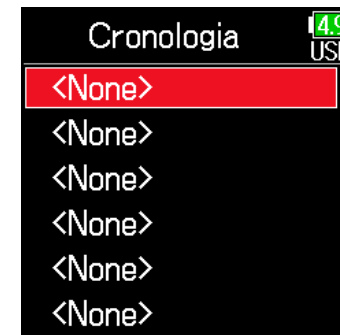

NOTE

La cronologia sarà cancellata se si usa la funzione Factory Reset.

Impostazioni relative all'ingresso

Regolare il bilanciamento del monitoraggio del segnale in ingresso

E' possibile regolare il volume di ogni traccia mentre si monitorano i segnali in ingresso.

1. Aprite la schermata Home (→ P. 13).

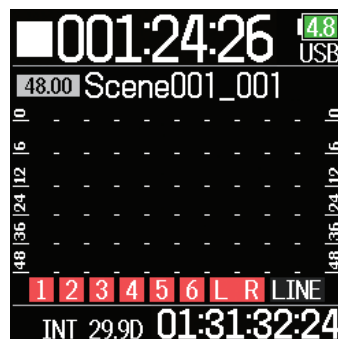

2. Usate  per regolare i fader.

SUGGERIMENTI

La gamma d'impostazione del fader dipende dalla modalità di registrazione. In modalità Float è su mute e da -60.0 a +60.0 dB. In modalità Lineare, è su mute e da -48.0 a +24.0 dB.

NOTE

- Le impostazioni del mix sono salvate separatamente per ogni take registrata e possono essere variate durante la riproduzione (→ P. 55).
- Le impostazioni del mix non sono salvate con la take se il formato del file di registrazione è MP3.

Monitorare segnali in ingresso di tracce specifiche

Si possono monitorare i segnali in ingresso di tracce specifiche.

Anche le tracce non impostate per la registrazione possono essere inviate in ingresso alla schermata PFL e il loro suono in ingresso può essere monitorato.

Ciò è utile usando le tracce come ingressi di ritorno.

Si possono eseguire varie impostazioni per le tracce selezionate.

1. Premete quando è aperta la schermata Home.

Si apre la schermata PFL relativa alla traccia aperta per ultima, e l'indicatore di status diventa arancio.

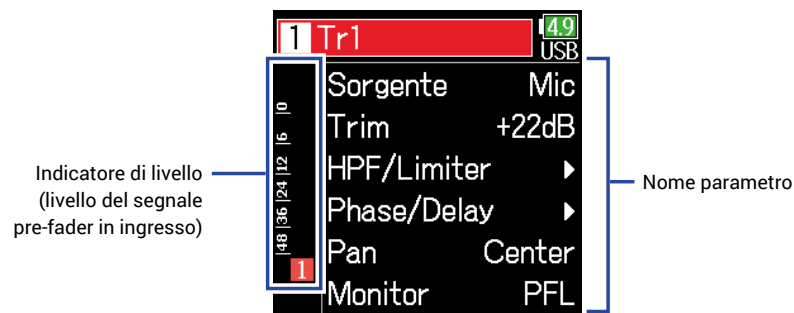

Si può monitorare in cuffia solo il suono in ingresso della traccia visualizzata.



NOTE

Non varia il segnale in uscita dalle uscite linea.

SUGGERIMENTI

- Usate  e  per selezionare i parametri e cambiare i valori di impostazione.
- Quando il cursore è sul numero di traccia più alto, premete  per visualizzare la traccia successiva.

2. Premete .

Si apre la schermata Home.

Parametro	Spiegazione
Sorgente	Imposta la sorgente in ingresso.
Trim	Imposta il livello in ingresso.
HPF/Limiter	Imposta il filtro high pass e il limiter.
Phase/Delay	Imposta l'inversione di fase e il delay.
Pan	Imposta il pan.
Monitor	Imposta il volume del monitoraggio sulla schermata PFL

Impostare la sorgente in ingresso

La sorgente in ingresso e lo status on/off dell'alimentazione phantom possono essere impostati per ogni traccia.

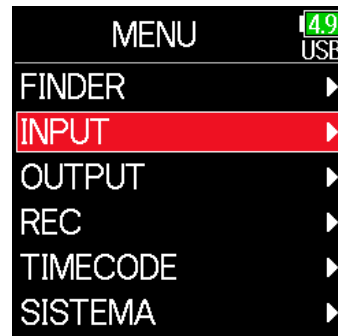

1. Premete .

2. Usate  e  per selezionare INPUT, e premete .



3. Usate  e  per selezionare PFL, e premete .



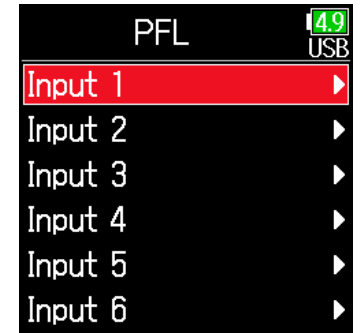

4. Usate  e  per selezionare una traccia, e premete .

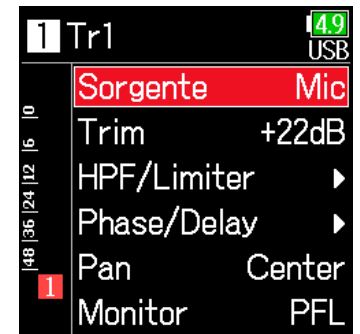

5. Usate  e  per selezionare Sorgente, e premete .



6. Usate  e  per selezionare la sorgente in ingresso, e premete .



Impostazione	Spiegazione
Mic	Usatela collegando un microfono o altro apparecchio con basso livello in ingresso.
Mic (PH)	Usatela per il livello microfonico con alimentazione phantom.
Linea	Usatela collegando apparecchi a livello linea. Il livello in ingresso sarà ridotto di 20 dB se paragonato a quando è selezionato Mic.
Linea (PH)	Usatela per livello linea con alimentazione phantom.
USB 1-4	Quando AIF with Rec (→ P. 143) è su On, i segnali in uscita del computer sono trattati come segnali in ingresso

SUGGERIMENTI

Per il voltaggio dell'alimentazione phantom, vd. "Cambiare le impostazioni dell'alimentazione phantom" (→ P. 95).



Impostare il volume del monitoraggio sulla schermata PFL

Sulla schermata PFL, il suono del monitoraggio può essere impostato su ascolto pre-fader (PFL) o fader solo (SOLO).

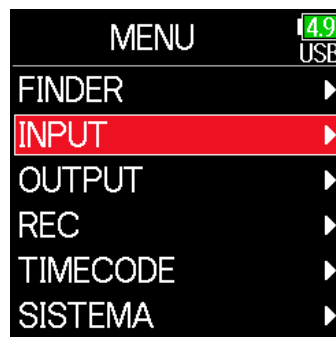

1. Premete .

2. Usate  e  per selezionare INPUT, e premete .



3. Usate  e  per selezionare PFL, e premete .



4. Usate  e  per selezionare una traccia, e premete .

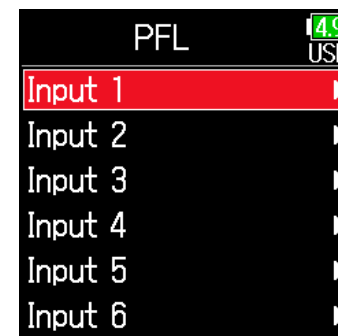

5. Usate  e  per selezionare Monitor, e premete .

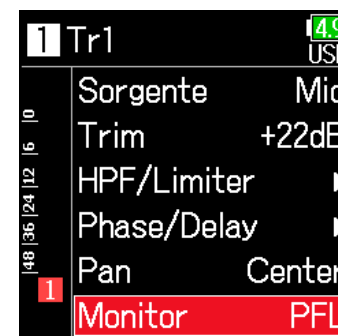

6. Usate  e  per selezionare la modalità, e premete .



Impostazione	Spiegazione
PFL	Sulla schermata PFL, monitora il suono pre-fader.
SOLO	Sulla schermata PFL, monitora il suono post-fader.

NOTE

- Quando è aperta la schermata PFL in riproduzione, il suono monitorato sarà post-fader (SOLO) a prescindere dall'impostazione.
- Le posizioni di monitoraggio pre-fader e post-fader dipendono dalla modalità di registrazione impostata. Vd. i diagrammi a blocchi per dettagli sulle posizioni (→ "Diagrammi a blocchi" a P. 193).

Tagliare il rumore delle basse frequenze

Il filtro high pass può tagliare le basse frequenze per ridurre il suono del vento, i pop vocali e altro.

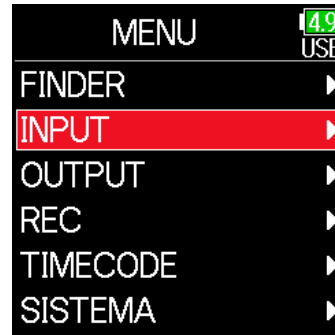

1. Premete .

2. Usate  e  per selezionare INPUT, e premete .

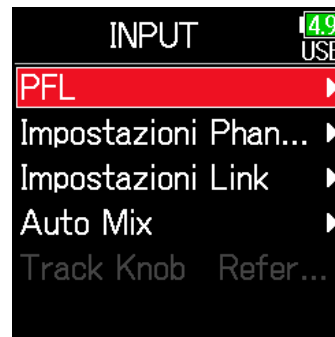

3. Usate  e  per selezionare PFL, e premete .



4. Usate  e  per selezionare una traccia, e premete .

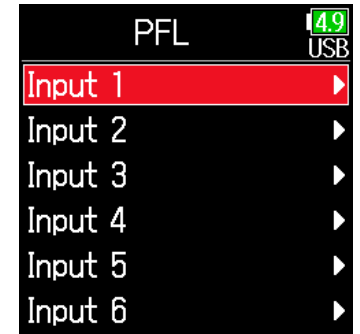

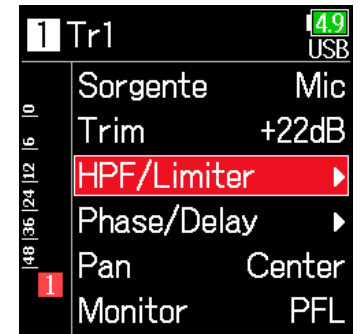

5. Usate  e  per selezionare HPF/Limiter, e premete .



6. Usate  e  per selezionare HPF, e premete .



7. Usate  e  per selezionare la frequenza di taglio desiderata, e premete .



SUGGERIMENTI

Impostabile su Off o da 10 a 240 Hz.

Limiters in ingresso

Il limiter impedisce la distorsione riducendo i segnali in ingresso aventi livelli eccessivamente alti.

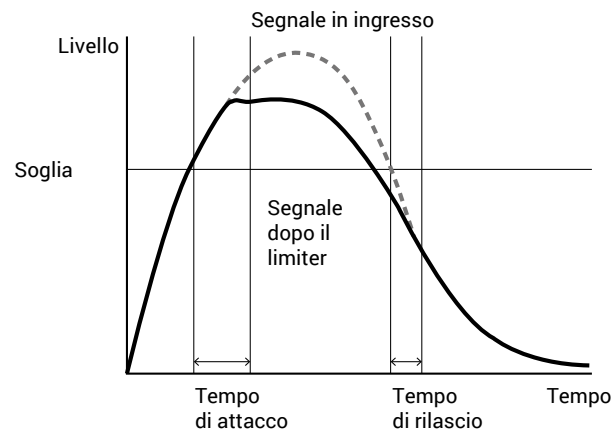

Quando il limiter è su ON, se il segnale in ingresso supera il valore della soglia impostata, il livello del segnale in ingresso sarà soppresso, per evitare la distorsione.

Il tempo che intercorre tra il momento in cui il segnale supera la soglia impostata e quello in cui la compressione del segnale in uscita è massimizzata è detto "tempo di attacco". Il tempo che intercorre tra il momento in cui il segnale in ingresso scende sotto la soglia e quello in cui il limiter smette di comprimere il segnale è detto "tempo di rilascio". Cambiate questi per regolare la qualità audio.

1. Premete

2. Usate e per selezionare INPUT, e premete

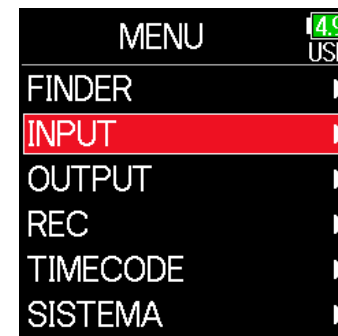

3. Usate e per selezionare PFL, e premete

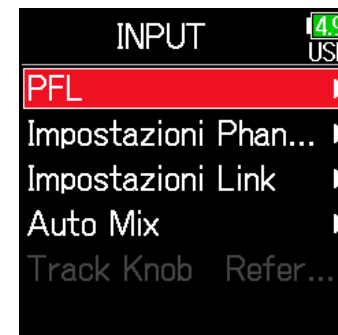

4. Usate e per selezionare una traccia, e premete

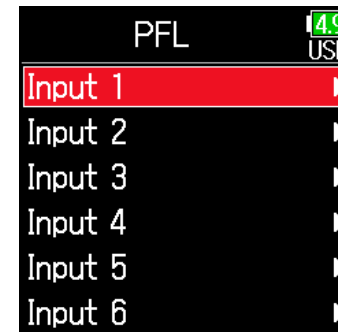

5. Usate e per selezionare HPF/Limiter, e premete .

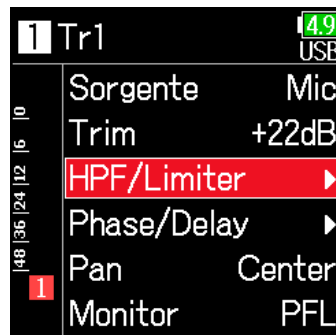

6. Usate e per selezionare Limiter, e premete .



Usare il limiter

7. Usate e per selezionare On/Off, e premete .



8. Usate e per selezionare l'impostazione, e premete .

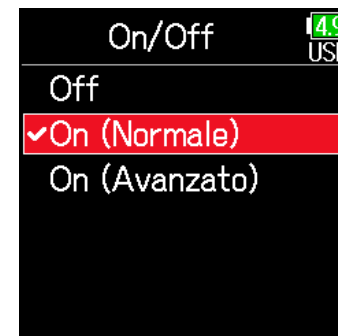

► **Continuate in base a una delle seguenti procedure.**

Usare il limiter	P. 88
Impostare il tipo	P. 90
Impostare la soglia	P. 90
Impostare il tempo di attacco	P. 91
Impostare il tempo di rilascio	P. 91
Impostare il livello target	P. 92

On (Normale)

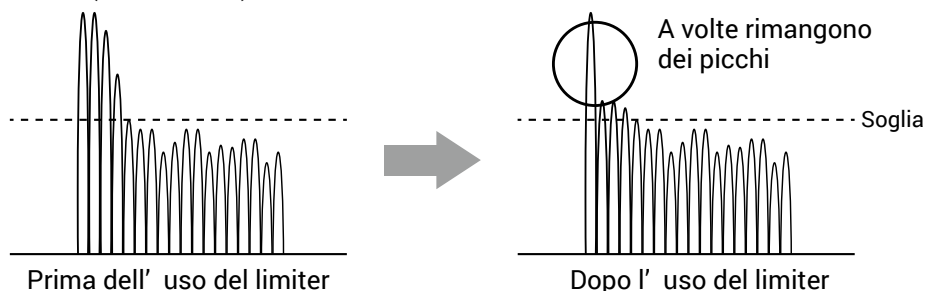

NOTE

Con impostazione On (Avanzato), la latenza in ingresso di **F6** aumenta di 1 ms. Monitorando i suoni registrati con un microfono in tempo reale, l'aumentata latenza può provocare interferenza tra il suono in registrazione che è trasmesso nell'aria e il suono delay monitorato, rendendo così più difficile il monitoraggio accurato.

NOTE

- Con impostazione On (Avanzato), la Frequenza di campionamento non può essere su 192 kHz.
- D'altro canto, quando la frequenza di campionamento è su 192 kHz, non è possibile selezionare l'impostazione On (Avanzato).

On (Avanzato)

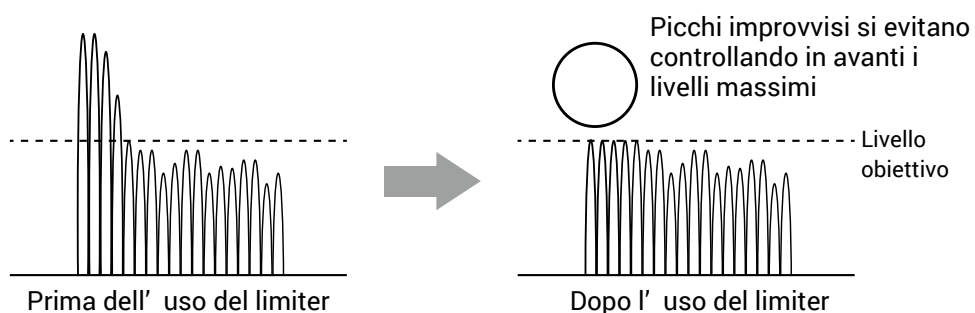

Impostazione	Spiegazione
Off	Disabilita il limiter.
On (Normale)	Applica un limiter normale. Ratio 20:1.
On (Avanzato)	Identificando in anticipo il livello max., questo limiter ottimizzato evita la distorsione anche più del normale limiter. Ratio ∞:1, garantendo maggiore ampiezza interna.

■ Impostare il tipo

7. Usate ▲ e ▼ per selezionare Tipo, e premete ✓.



8. Usate ▲ e ▼ per selezionare il tipo, e premete ✓.

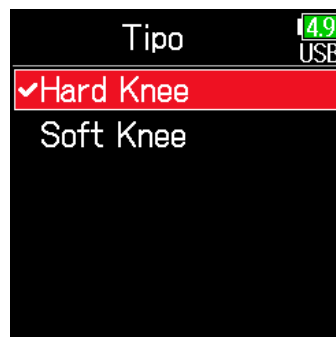

Impostazione	Spiegazione
Hard Knee	Sono attenuati solo i picchi che superano la soglia. Nessun effetto al di sotto della soglia.
Soft Knee	Il limiter gradatamente influisce sul segnale ca. 6 dB sotto la soglia, per un effetto più delicato.

NOTE

Questa impostazione è disponibile solo se **On/Off** è su **On (Normale)**.

■ Impostare la soglia

Imposta il livello base dal quale il limiter inizia a operare.

7. Usate ▲ e ▼ per selezionare Soglia, e premete ✓.



8. Usate ▲ e ▼ per regolare l'impostazione, e premete ✓.



SUGGERIMENTI

Impostabile da -16 a -2 dBFS.

NOTE



Questa impostazione è disponibile solo se **On/Off** è su **On (Normale)**.

■ Impostare il tempo di attacco

Imposta il tempo necessario affinché la compressione si avvii, dopo che il segnale in ingresso ha superato la soglia.

7. Usate  e  per selezionare Tempo attacco, e premete .



8. Usate  e  per regolare il tempo, e premete .



SUGGERIMENTI

Impostabile da 1 a 4 ms.

NOTE

Questa impostazione è disponibile solo se On/Off è su On (Normale).

■ Impostare il tempo di rilascio

Imposta il tempo necessario affinché la compressione si fermi, dopo che il segnale in ingresso scende sotto la soglia.

7. Usate  e  per selezionare Tempo rilascio, e premete .



8. Usate  e  per regolare il tempo, e premete .



SUGGERIMENTI

L'operatività del limiter è in link per le tracce che hanno stereo link o MS stereo link abilitato. Se il segnale per entrambi i canali in link raggiunge la soglia, il limiter opererà su entrambe le tracce.

NOTE

Questa impostazione è disponibile solo se On/Off è su On (Normale).

■ Impostare il livello target

Quando l'impostazione **On/Off** del limiter è su **On (Avanzato)**, usate questa funzione per impostare il livello target d'uscita del segnale.

7. Usate ▲ e ▼ per selezionare Livello target, e premete ✓.



8. Usate ▲ e ▼ per regolare l'impostazione, e premete ✓.



SUGGERIMENTI

- Impostabile da -16 a 0 dBFS.
- Dopo essere passato dal limiter, il segnale non supera il valore del livello impostato come obiettivo.

NOTE

Questa impostazione è disponibile solo se On/Off è su On (Avanzato).

Invertire la fase in ingresso

E' possibile invertire la fase del segnale in ingresso.

Ciò è utile quando i suoni si annullano a vicenda a causa delle impostazioni del microfono.

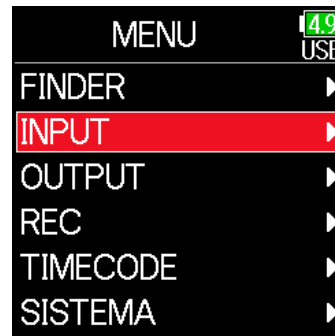

1. Premete .

2. Usate  e  per selezionare INPUT, e premete .



3. Usate  e  per selezionare PFL, e premete .



4. Usate  e  per selezionare una traccia, e premete .

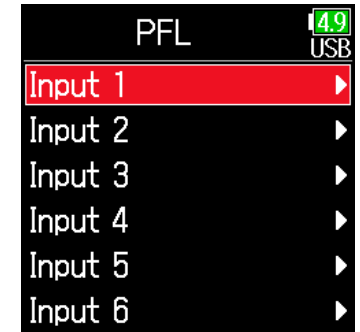

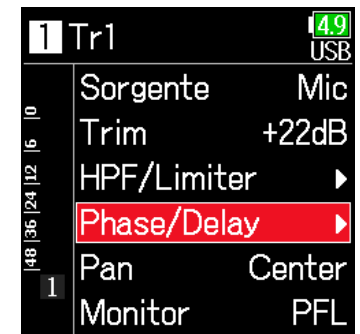

5. Usate  e  per selezionare Phase/Delay, e premete .

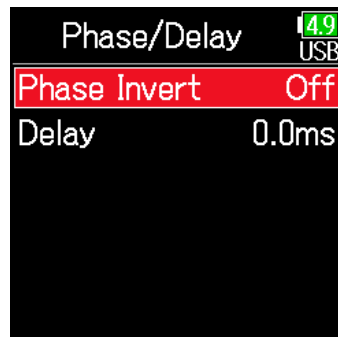

6. Usate  e  per selezionare Phase Invert, e premete .



7. Usate  e  per selezionare On, e premete .

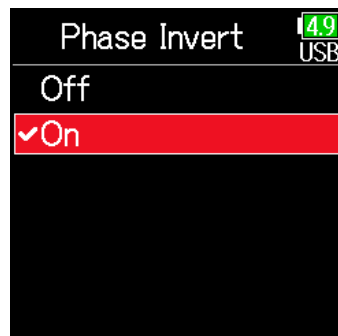

Cambiare le impostazioni dell'alimentazione phantom

F6 può fornire alimentazione phantom. Il voltaggio è impostabile su +24V o +48 V e può essere attivato/disattivato per ogni ingresso separatamente.

SUGGERIMENTI

L'alimentazione Phantom è una funzione che fornisce alimentazione a dispositivi che richiedono una fonte di alimentazione esterna, compresi alcuni microfoni a condensatore.

L'alimentazione standard è +48 V, ma certi dispositivi possono operare con voltaggi inferiori.



NOTE

Non usate questa funzione con dispositivi che non sono compatibili con l'alimentazione phantom. Ciò potrebbe danneggiare il dispositivo.

1. Premete .

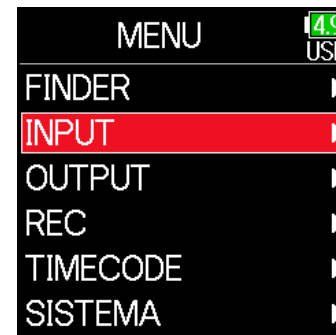
2. Usate  e  per selezionare INPUT, e premete .



3. Usate  e  per selezionare Impostazioni phantom, e premete .



► Continuate in base a una delle seguenti procedure.

Impostare il voltaggio P. 96

Disabilitare l'alimentazione phantom in riproduzione P. 96

Usare l'alimentazione phantom P. 81

■ Impostare il voltaggio

4. Usate ▲ e ▼ per selezionare Voltaggio, e premete ✓.



5. Usate ▲ e ▼ per selezionare il voltaggio, e premete ✓.

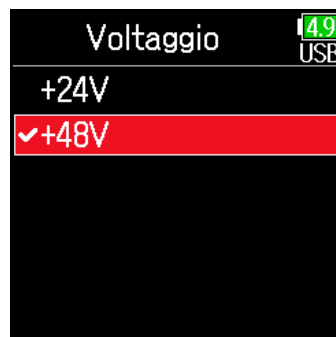

SUGGERIMENTI

Usando microfoni o altro dispositivo che può operare con voltaggio inferiore a +48 V, selezionare il voltaggio più basso può ridurre l'assorbimento di **F6**.

■ Disabilitare l'alimentazione phantom in riproduzione

4. Usate ▲ e ▼ per selezionare Risparmio energetico, e premete ✓.

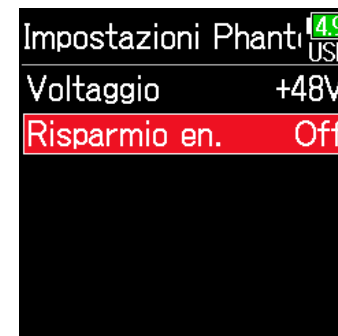

5. Usate ▲ e ▼ per selezionare On (PH disabilitata in riproduzione), e premete ✓.



Impostazione	Spiegazione
Off	L'alimentazione phantom è fornita anche in riproduzione.
On (PH disabilitata in riproduzione)	L'alimentazione phantom non è fornita in riproduzione. Ciò può ridurre l'assorbimento di F6 .

SUGGERIMENTI

Se i microfoni non necessitano di alimentazione phantom in riproduzione, disabilitarla riduce l'assorbimento di **F6**.

NOTE

Questa impostazione influisce su tutte le tracce.

Applicare un delay ai segnali in ingresso

Se vi sono delle differenze di tempo dei suoni in ingresso, usate questa funzione per correggerle durante la registrazione.

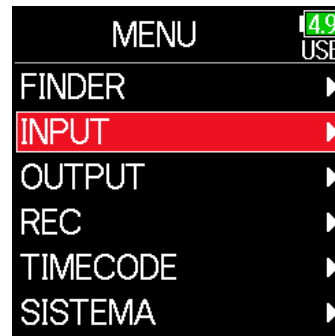

1. Premete .

2. Usate  e  per selezionare INPUT, e premete .



3. Usate  e  per selezionare PFL, e premete .



4. Usate  e  per selezionare una traccia, e premete .

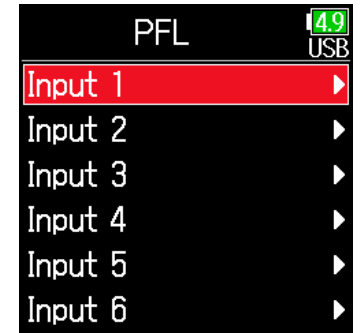

5. Usate  e  per selezionare Phase/Delay, e premete .

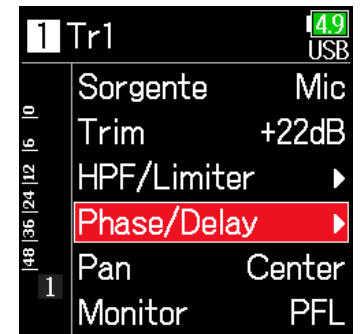

6. Usate  e  per selezionare Delay, e premete .

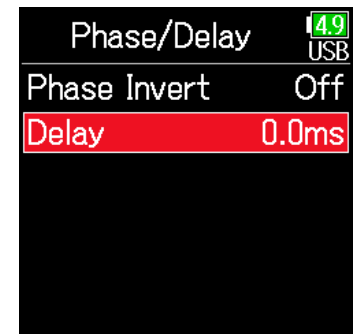

7. Usate ▲ e ▼ per regolare il tempo di delay, e premete ✓.

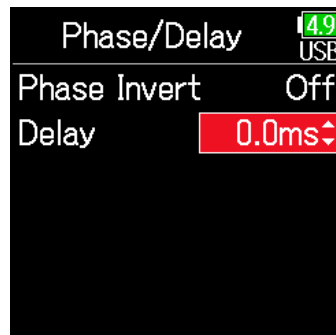

SUGGERIMENTI

Impostabile da 0 a 30.0 ms.

NOTE

Quando la frequenza di campionamento è su 192 kHz, Delay è disabilitato.

Collegare gli ingressi come coppia stereo

Abilitando lo stereo link per le tracce 1/2, 3/4 o 5/6, i corrispondenti ingressi (1/2, 3/4 o 5/6) possono essere gestiti come coppie stereo. Quando in link, gli ingressi 1, 3 o 5 corrisponderanno al canale sinistro e gli ingressi 2, 4 o 6 al destro.

■ Veduta d'insieme del formato MS stereo

Questo metodo prende un ingresso da un microfono mediano direzionale, che cattura il suono al centro, e da un microfono laterale bi-direzionale, che cattura i suoni a destra e sinistra, e li converte in stereo. L'ampiezza stereo può essere variata a piacimento regolando il livello del microfono laterale.

Poiché questo metodo può catturare un'ampia immagine stereo, è ideale per registrare in ampi spazi aperti, con numerose fonti sonore, comprese orchestre, concerti live e paesaggi sonori.

Questa tecnica è molto efficace anche quando volete regolare l'atmosfera di una stanza. Poiché offre un alto grado di libertà, è usata non solo in studio, ma anche per una vasta gamma di registrazioni, prove ed esecuzioni live.

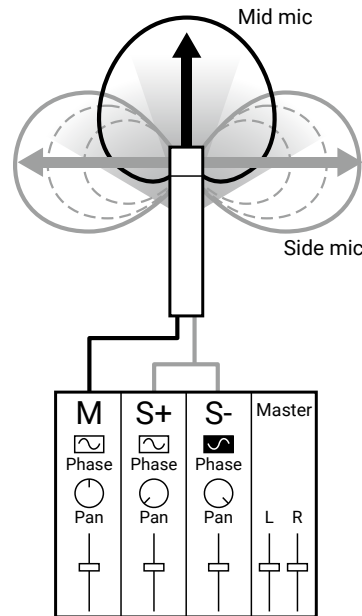

1. Premete

2. Usate e per selezionare INPUT, e premete

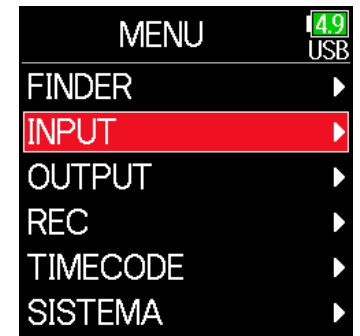

3. Usate e per selezionare Impostazioni link, e premete





4. Usate  e  per selezionare Link ingresso, e premete .





■ Impostare i link stereo

Stereo

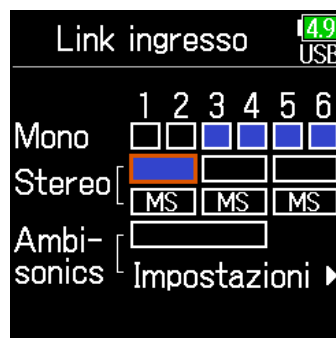
Usate  e  per selezionare Stereo, e premete .



MS

Usate  e  per selezionare MS, e premete .

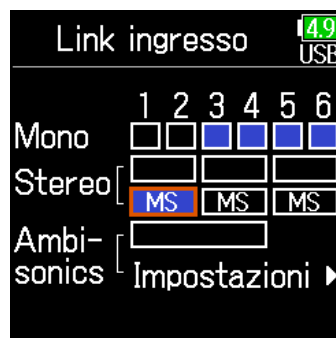

Impostazione	Explanation
Stereo	Quando in link stereo, gli ingressi sono gestiti normalmente.
MS	Quando in link stereo, i segnali dai microfoni mid-side sono convertiti in stereo normale.

NOTE

- Quando in link stereo, le tracce dispari sono gestite come canali di sinistra e le tracce pari come canali di destra.
- Quando in link MS stereo, le tracce dispari sono gestite come segnali mediani e le tracce pari come segnali laterali.

SUGGERIMENTI

Quando in link MS stereo, il metodo per bilanciare medi e laterali si basa sul metodo di registrazione, come segue.

- Float (32bit): usate  per ogni traccia per regolare il bilanciamento medio/laterale.
- Non Float (32bit): usate il livello in ingresso per ogni traccia per regolare il bilanciamento medio/laterale. (Vd. "Regolare i livelli in ingresso" → P. 28.)

Regolare i livelli in ingresso di tracce multiple

E' possibile mettere in link i livelli in ingresso di tracce multiple e regolarli allo stesso tempo.

1. Premete .

2. Usate  e  per selezionare INPUT, e premete .

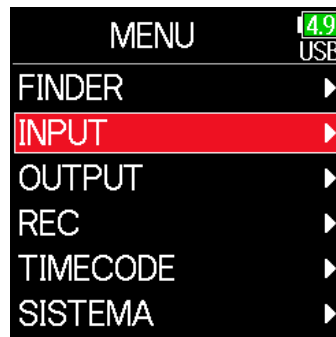



3. Usate  e  per selezionare Impostazioni link, e premete .



4. Usate  e  per selezionare Trim Link, e premete .



5. Usate  e  per selezionare una traccia da collegare, e premete .

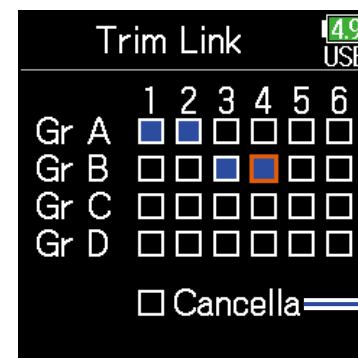

Cancella tutte le impostazioni

In link
 Non in link

NOTE

- Una traccia non può trovarsi in più di un gruppo alla volta.
- Anche i livelli in ingresso di tracce impostate su MS stereo saranno in link se queste tracce sono inserite in gruppi.

Cambiare l'impostazione automatica del mix

Usando più microfoni per catturare l'audio durante un meeting, ad esempio, attenuare automaticamente gli ingressi dei microfoni non attivi produce i seguenti vantaggi.

- La possibilità di feedback è ridotta.
- Il rumore di sfondo, compresi fan e folla, è soppresso a un certo livello, a prescindere dal numero di persone.
- Il degrado della qualità sonora dovuta alle differenze di fase causate dalle variazioni di distanza di più microfoni, è ridotto.

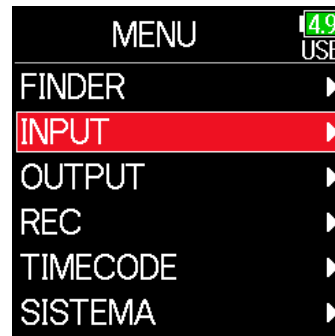

1. Premete .

2. Usate  e  per selezionare INPUT, e premete .



3. Usate  e  per selezionare Auto Mix, e premete .



4. Usate  e  per selezionare una traccia, e premete .

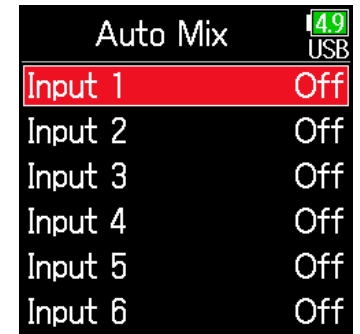

5. Usate  e  per selezionare On, e premete .

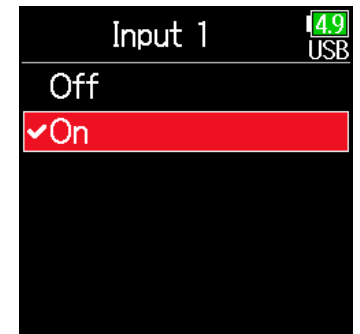

NOTE

- Le seguenti funzioni e impostazioni non possono essere usate con questa funzione.
 - La frequenza di campionamento non può essere impostata su 192 kHz.
 - Il formato Ambisonic non può essere impostato su un valore che non sia Off.
- Monitorando i suoni in registrazione con un microfono in tempo reale, l'aumentata latenza può provocare interferenza tra il suono in registrazione che è trasmesso dall'aria e il suono delay monitorato, rendendo difficile un monitoraggio accurato.

Impostare il formato Ambisonic

Collegando microfoni in grado di inviare in uscita segnali in formato Ambisonic A agli ingressi 1–4, l'audio può essere convertito in formato Ambisonic B e registrato.

1. Premete .

2. Usate  e  per selezionare INPUT, e premete .

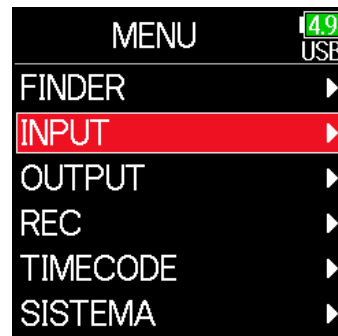



3. Usate  e  per selezionare Impostazioni link, e premete .



4. Usate  e  per selezionare Link ingresso, e premete .



5. Usate  e  per spostare il cursore su Ambisonics, e premete .

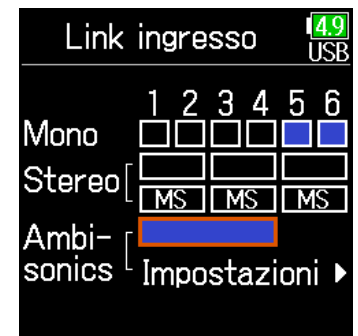

6. Usate ▲ e ▼ per selezionare Impostazioni, e premete ✓.

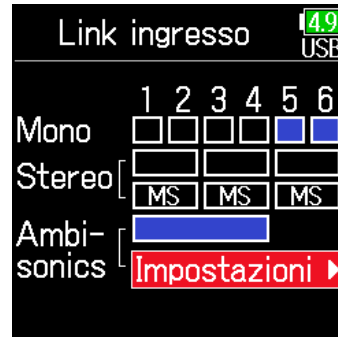

7. Usate ▲ e ▼ per selezionare Formato, e premete ✓.



8. Usate ▲ e ▼ per selezionare il formato, e premete ✓.

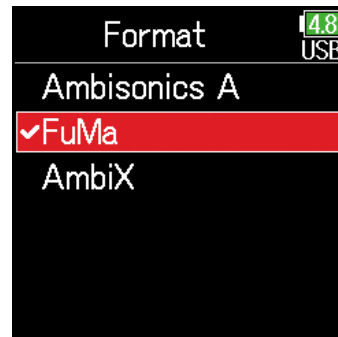

FuMa

Converte i segnali provenienti dagli ingressi 1-4 in formato Ambisonic FuMa B, e li salva come file polifonico a 4 canali.

AmbiX

Converte i segnali provenienti dagli ingressi 1-4 in formato Ambisonic AmbiX B, e li salva come file polifonico a 4 canali.

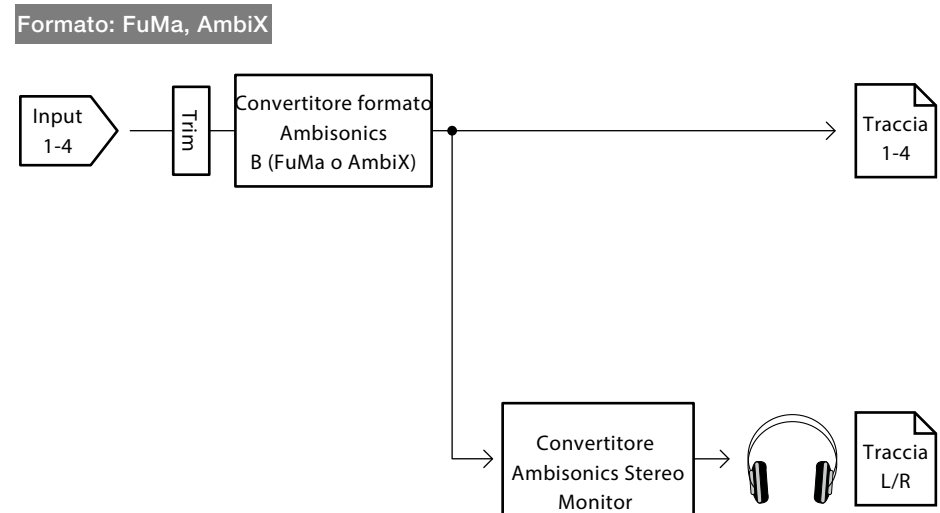

Ambisonics A

Salva i segnali degli ingressi 1–4 come file polifonico a 4 canali senza convertirli in formato Ambisonic B. Il segnale del monitoraggio è convertito in formato Ambisonic B e poi in segnale stereo normale.

Formato: Ambisonics A

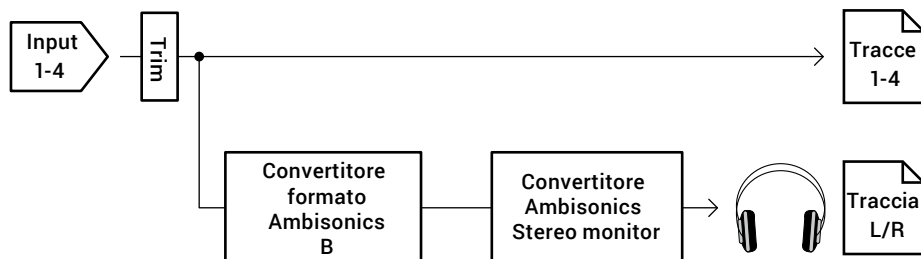

NOTE

- La frequenza di campionamento è impostabile solo su 192 kHz quando **Modalità Ambisonics** è su **Off**.
- I file Ambisonic sono salvati come file polifonici a 4 canali, non come file mono o stereo.
- I seguenti parametri non si possono impostare per le tracce che usano l'ingresso Modalità Ambisonic.
 - Phase Invert
 - Delay
 - Pan
 - Input Link
 - Trim Link
- I file registrati quando il formato Ambisonic non è su off, saranno riprodotti come fonti audio Ambisonic piuttosto che come normali file polifonici 4 canali. Per questo, queste tracce non possono avere pan o essere messe in mute in riproduzione
- Non utilizzabile con la funzione Auto Mix.

SUGGERIMENTI

- Ambisonic può essere impostato anche durante l'uso come interfaccia audio (Multi Traccia).
- Anche se il formato **Ambisonic** non è su **Off**, i pulsanti PFL possono essere selezionati per monitorare i loro suoni in ingresso. Quando **Monitor** è su **PFL**, i suoni possono essere monitorati prima di essere convertiti in formato Ambisonic B. Quando la modalità PFL è su **SOLO**, i suoni possono essere monitorati dopo la conversione in formato Ambisonic B.
- I seguenti parametri, impostabili sulla schermata PFL, sono in link per le tracce in ingresso Ambisonic.
 - Source
 - Trim
 - HPF
 - Limiter
 - Phantom
 - Fader
 - PFL Monitor

Impostare la posizione del microfono usato per la registrazione Ambisonic

Impostando l'orientamento del microfono usato durante la registrazione Ambisonic come fosse un parametro di **F6**, è possibile mantenere il corretta posizionamento convertendo in formato Ambisonic B anche se la posizione del microfono è cambiata da dritto, capovolto o orizzontale.

1. Premete .

2. Usate  e  per selezionare INPUT, e premete .

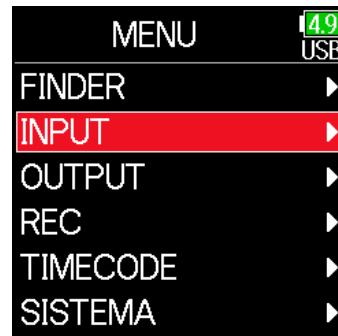

3. Usate  e  per selezionare Impostazioni link, e premete .



4. Usate  e  per selezionare Link ingresso, e premete .



5. Usate  e  per selezionare Impostazioni Ambisonics, e premete .

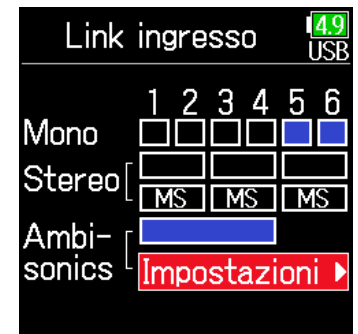

6. Usate ▲ e ▼ per selezionare Posiz. Microfono, e premete ✓.



7. Usate ▲ e ▼ per selezionare l'orientamento del microfono, e premete ✓.

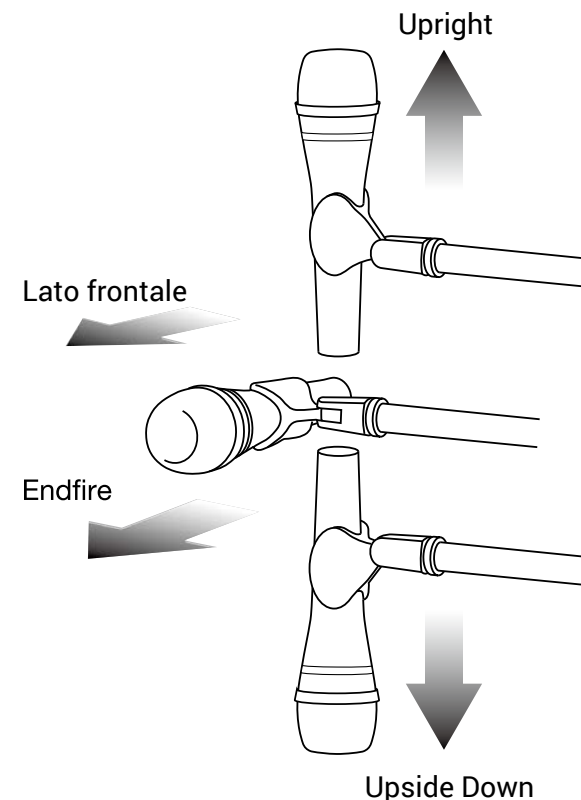

Impostazione	Spiegazione
Upright	Per registrare col microfono diritto.
Upside Down	Per registrare col microfono capovolto.
Endfire	Per registrare col microfono orientato orizzontalmente.

SUGGERIMENTI

- Usare il microfono diritto è consigliabile per la registrazione Ambisonic per ridurre al minimo le riflessioni del pavimento e del microfono stesso.
- Se è difficile usare il microfono diritto, potete posizionarlo capovolto o che punti in avanti e cambiare l'impostazione Posiz. Microfono di conseguenza.

NOTE

Se questa impostazione e la posizione effettiva del microfono non coincidono, il posizionamento del suono non sarà ricreato correttamente durante la conversione in formato Ambisonic B.

Impostazioni relative all'uscita

Impostare i segnali inviati all'uscita cuffie

I segnali inviati all'uscita cuffie possono essere impostati su prefader o postfader per ogni traccia. E' possibile salvare 10 combinazioni di impostazione (Impostazione 1–Impostazione 10).

1. Premete .

2. Usate  e  per selezionare OUTPUT, e premete .

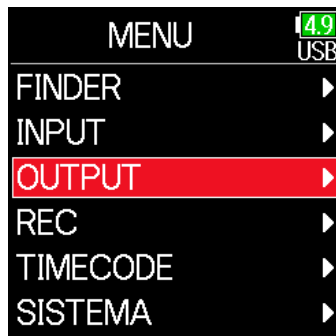

3. Usate  e  per selezionare Uscita cuffie, e premete .

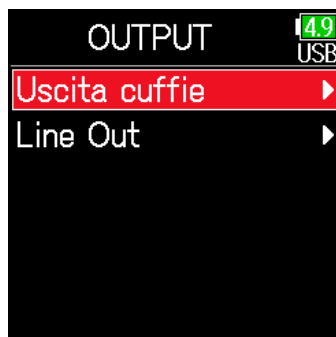

4. Usate  e  per selezionare Routing, e premete .

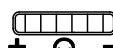

5. Usate  per selezionare l'impostazione desiderata.

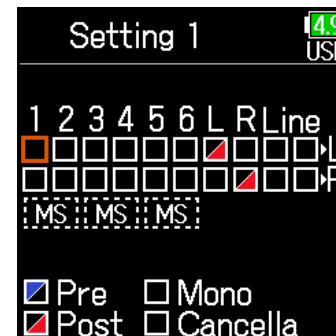

NOTE

Usate  su qualsiasi schermata per passare ciclicamente tra le impostazioni 1–10.

► **Continuate in base a una delle seguenti procedure.**

Impostare il routing.....	P. 110
Usare l'uscita cuffie mono	P. 110
Monitorare i segnali stereo mid-side	P. 111

■ **Impostare il routing**

6. Usate ▲ e ▼ per selezionare le tracce/uscite per il routing delle cuffie e premete ✓.

Monitoraggio stereo mid-side
Imposta tutte le tracce 1-6 su pre-fader (annulla MS)

Premete per passare ciclicamente tra le impostazioni

- Impostare le tracce 1-6 su post-fader (annulla altre)
- Impostare L/R su post-fader (annulla altre)
- Impostare Line su post-fader (annulla altre)
- Impostare U1-U4 su post-fader (annulla altre)

Tracce in routing sul canale cuffie sinistro

Tracce in routing sul canale cuffie destro

Mono mix

Annulla tutte le impostazioni

Impostato su post-fader
 Impostato su pre-fader
 Off

SUGGERIMENTI

Premete **ENTER** per passare ciclicamente tra le opzioni: prefader → post-fader → off.

NOTE

- Le uscite L/R e linea non possono essere impostate su prefader.
- Quando AIF with Rec è su On, si possono assegnare le tracce USB 1-4.
- Le uscite 1-6, L/R, linea e la traccia USB 1-4 non possono essere selezionate allo stesso tempo. Selezionare un tipo deselecta l'altro.

7. Premete ☰.

■ **Usare l'uscita cuffie mono**

6. Usate ▲ e ▼ per selezionare Mono, e premete ✓.

Setting 1 4.9 USB

1 2 3 4 5 6 L R Line

MS MS MS

Pre Mono
 Post Cancella

7. Premete ☰.

■ Monitorare i segnali stereo mid-side

I segnali provenienti da un microfono stereo mid-side possono essere convertiti in segnale stereo normale per il monitoraggio.

6. Usate  e  per selezionare MS, e premete .

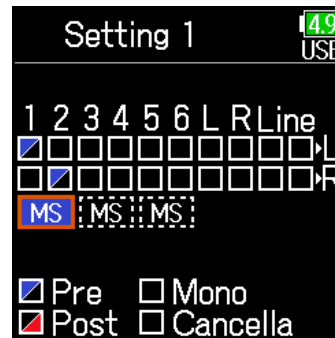

7. Premete .

NOTE

- Questa funzione è disabilitata per le tracce che hanno il link in ingresso su MS.
- Quando è abilitato il monitoraggio stereo mid-side, le tracce pre-fader saranno automaticamente inviate in routing sui canali cuffie, con dispari a sinistra e pari a destra. In tal caso, il routing non può essere variato manualmente.

Inviare in uscita toni alert dalle cuffie

E' possibile regolare il volume dei toni alert inviati in uscita dalle cuffie, quando ad esempio, la registrazione si avvia o si ferma.

1. Premete .

2. Usate  e  per selezionare OUTPUT, e premete .

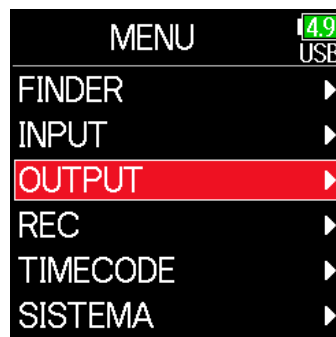

3. Usate  e  per selezionare Uscita cuffie, e premete .



4. Usate  e  per selezionare Vol alert, e premete .

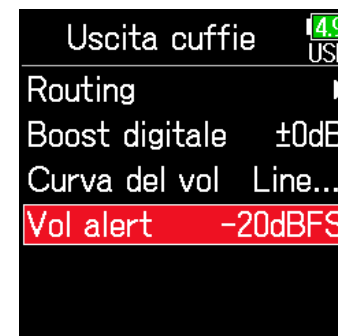

5. Usate  e  per regolare il volume, e premete .

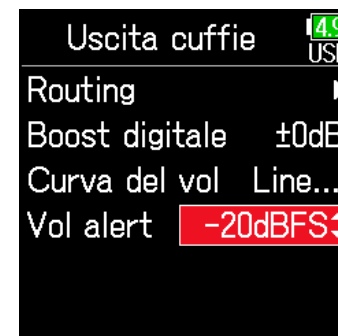

SUGGERIMENTI

- Impostabile su Off o da -48 a -12 dBFS.
- Quando su Off, non saranno inviati alert.

Quando gli alert suonano	Tipo di suono
Bassa carica residua della batteria	Tono da 880Hz 4 volte ogni 30 secondi
Avvio registrazione	Tono da 1000Hz tone 1 volta
Stop registrazione	Tono da 880Hz tone 2 volte
Registrazione impossibile	Tono da 880Hz tone 3 volte

Impostare la curva del volume dell'uscita cuffie

E' possibile impostare la curva del volume usata quando si regola il volume delle cuffie con la manopola.

1. Premete .

2. Usate  e  per selezionare OUTPUT, e premete .

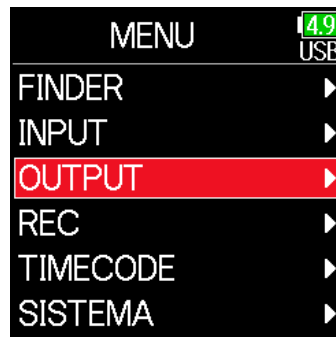

3. Usate  e  per selezionare Uscita cuffie, e premete .



4. Usate  e  per selezionare Curva del vol, e premete .

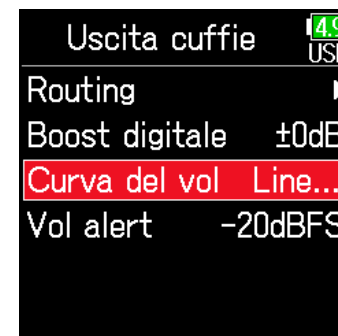

5. Usate  e  per selezionare una curva, e premete .

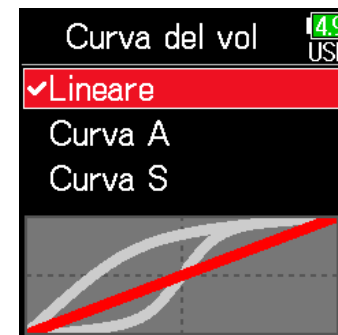

Impostazione	Spiegazione
Lineare	Il volume cambia regolarmente dal valore minimo al massimo.
Curva A	Più il volume è vicino alla posizione minima, più rapidamente cambierà.
Curva S	Più il volume è vicino alla posizione mediana, più rapidamente cambierà.

Accentuare l'uscita cuffie per ridurre l'interferenza provocata dal suono registrato

Accentuare l'uscita cuffie riduce l'interferenza delle onde sonore che si spostano nell'aria col segnale del monitoraggio cuffie, consentendo di monitorare il suono in registrazione.

1. Premete .

2. Usate  e  per selezionare OUTPUT, e premete .

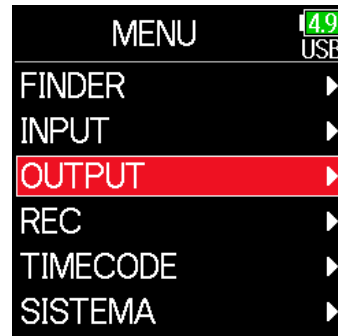

3. Usate  e  per selezionare Uscita cuffie, e premete .



4. Usate  e  per selezionare Boost digitale, e premete .



5. Usate  e  per regolare la quantità di boost, e premete .



SUGGERIMENTI

La quantità di boost è impostabile da 0 a +24 dB.

NOTE

In situazioni in cui il suono in registrazione è udibile dalla posizione di monitoraggio cuffie, le onde sonore nell'aria potrebbero interferire col suono in cuffia, alterando il suono monitorato. Più delay ha il suono in cuffia e più è basso il suo volume, maggiore sarà l'impatto delle onde sonore.

Il boost digitale aggiunge un'accentuazione determinata al livello del volume delle cuffie, riducendo l'impatto delle onde sonore che si muovono nell'aria.

Impostare il livello in uscita

E' possibile cambiare il livello in uscita di Line Out output level can be changed.

1. Premete .

2. Usate  e  per selezionare OUTPUT, e premete .

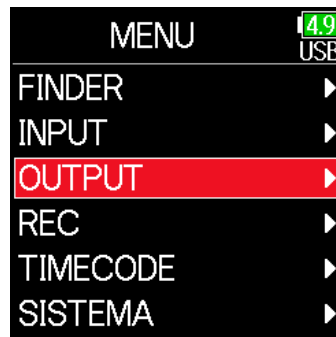

3. Usate  e  per selezionare Line Out, e premete .



4. Usate  e  per selezionare Livello, e premete .

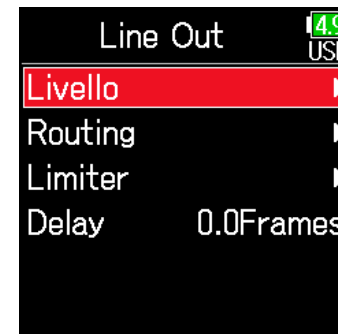

5. Usate  e  per selezionare Line Out, e premete .

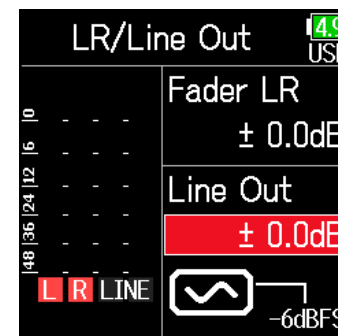

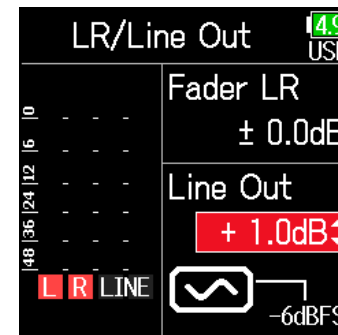

6. Usate  e  per regolare il livello in uscita, e premete .



SUGGERIMENTI

Impostabile su Mute o da -48.0 a +12.0 dB

■ Regolare i livelli di apparecchiature collegate (eseguire toni di test)

5. Usate  e  per selezionare l'icona dell'onda sinusoidale dell'uscita linea, e premete  per eseguire un tono di test.

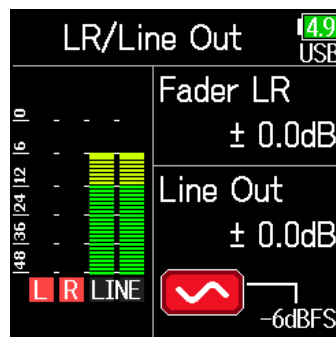

6. Premete  per fermare il tono di test.

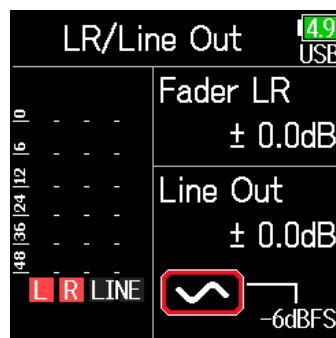

SUGGERIMENTI

- Mentre controllate l'indicatore di livello del dispositivo collegato, eseguite regolazioni al gain in ingresso di quel dispositivo, finché il livello del segnale audio non si aggira attorno a -6 dB.
- Il tono di test è un'onda sinusoidale da 1kHz a -6 dBFS.

NOTE

- Vd. il manuale del dispositivo collegato per le sue operatività.
- Se la funzione di controllo automatico del gain sul dispositivo è attiva, spegnetela.
- Il tono di test è inviato in uscita dai jack **LINE OUT** e **HEADPHONE**.
- Fate attenzione col volume se state monitorando il suono in cuffia, ad esempio.

Applicare un delay all'uscita

Applicando un delay all'uscita, è possibile correggere le differenze di tempo dell'ingresso audio di un altro dispositivo.

1. Premete .

2. Usate  e  per selezionare OUTPUT, e premete .

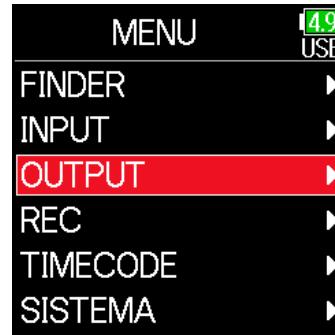

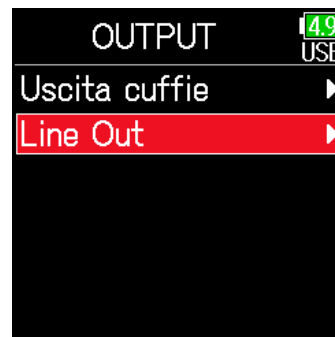

3. Usate  e  per selezionare Line Out, e premete .

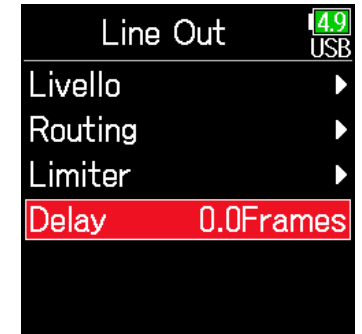

4. Usate  e  per selezionare Delay, e premete .



5. Usate  e  per regolare il delay in frame, e premete .

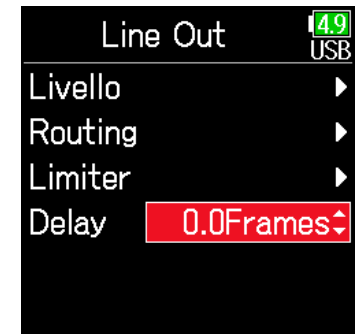

SUGGERIMENTI

Impostabile da 0.0 a 10.0 frame.

NOTE

- I delay in millisecondi differiscono in base al frame rate del timecode selezionato.
- Quando la frequenza di campionamento è su 192 kHz, Output Delay è disabilitato.

Limiters in uscita

Usando un limiter sull'uscita è possibile proteggere i dispositivi collegati ai jack uscita.

SUGGERIMENTI

Per dettagli sul limiter, vd. "Limiter in ingresso" (→ P. 87).

1. Premete .

2. Usate  e  per selezionare OUTPUT, e premete .

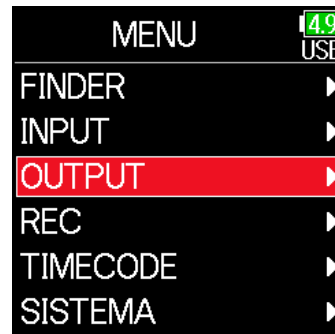

3. Usate  e  per selezionare Line Out, e premete .

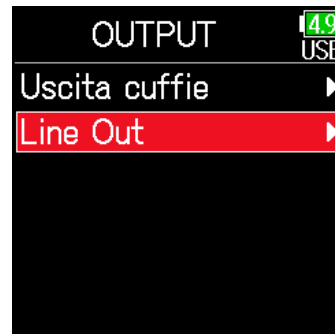

4. Usate  e  per selezionare Limiter, e premete .

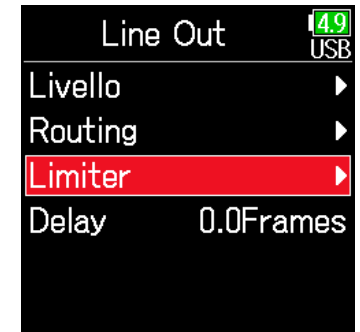

► Continuate in base a una delle seguenti procedure.

Usare il limiter	P. 120
Impostare il tipo	P. 120
Impostare la soglia	P. 121
Impostare il tempo di attacco	P. 121
Impostare il tempo di rilascio	P. 122
Mettere in link il limiter	P. 122

■ Usare il limiter

5. Usate e per selezionare On/Off, e premete .



6. Usate e per selezionare On, e premete .

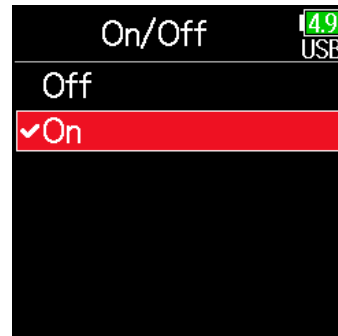

■ Impostare il tipo

5. Usate e per selezionare Tipo, e premete .



6. Usate e per selezionare il tipo, e premete .

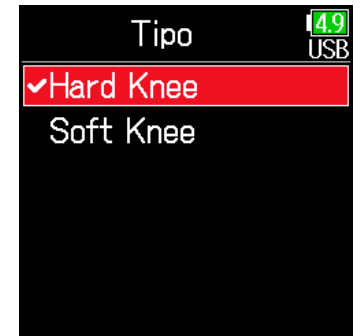

Impostazione	Spiegazione
Hard Knee	Sono attenuati solo i picchi che superano la soglia. Nessun effetto sotto la soglia.
Soft Knee	Il limiter influisce gradualmente sul segnale a circa 6 dB sotto la soglia, per un effetto più delicato.

■ Impostare la soglia

Imposta il livello base dal quale il limiter opera.

5. Usate  e  per selezionare Soglia, e premete .

Limiter 	
On/Off	On
Tipo	Hard Knee
Soglia	- 2dBFS
Tempo attacco	1ms
Tempo rilascio	20...
Link	On

6. Usate  e  per regolare l'impostazione, e premete .

Limiter 	
On/Off	On
Tipo	Hard Knee
Soglia	- 2dBFS 
Tempo attacco	1ms
Tempo rilascio	20...
Link	On

SUGGERIMENTI

Impostabile da -16 a -2 dBFS.

■ Impostare il tempo di attacco

Imposta il tempo necessario affinché la compressione si avvii, dopo che il segnale in ingresso ha superato la soglia.

5. Usate  e  per selezionare Tempo attacco, e premete .

Limiter 	
On/Off	On
Tipo	Hard Knee
Soglia	- 2dBFS
Tempo attacco	1ms
Tempo rilascio	20...
Link	On

6. Usate  e  per regolare il tempo, e premete .

Limiter 	
On/Off	On
Tipo	Hard Knee
Soglia	- 2dBFS
Tempo attacco	1ms 
Tempo rilascio	20...
Link	On

SUGGERIMENTI

Impostabile da 1 a 4 ms.

■ Impostare il tempo di rilascio

Imposta il tempo necessario affinché la compressione si fermi dopo che il segnale in ingresso scende sotto la soglia.

5. Usate  e  per selezionare Tempo rilascio, e premete .



6. Usate  e  per regolare il tempo, e premete .



SUGGERIMENTI



Impostabile da 1 a 500 ms.

■ Mettere in link il limiter

I limiter dell'uscita linea possono essere messi in link o applicati indipendentemente.

5. Usate  e  per selezionare Link, e premete .



6. Usate  e  per selezionare Off, e premete .

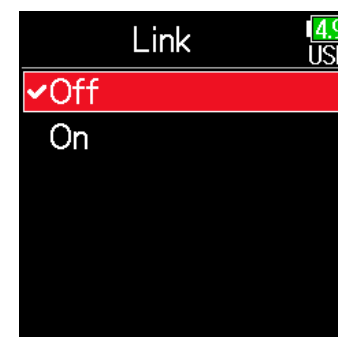

Impostazione	Spiegazione
Off	Operatività separata del limiter.
On	Operatività in link del limiter. Se il segnale di entrambi i segnali in link raggiunge la soglia, il limiter opera su entrambi i canali.

Selezionare i segnali inviati alle uscite linea

Il tipo di segnale inviato alle uscite linea è impostabile su prefader o postfader per ogni traccia.

1. Premete .

2. Usate  e  per selezionare OUTPUT, e premete .

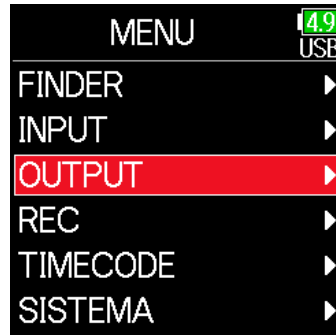

3. Usate  e  per selezionare Line Out, e premete .



4. Usate  e  per selezionare Routing, e premete .

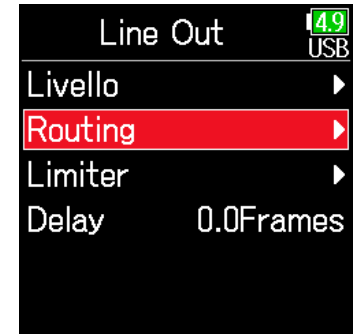

A screenshot of the 'Routing' screen with '4.9 USB' in the top right corner. The screen shows a grid of track routing options for tracks 1-6, L, and R. Track 1 is highlighted in orange. Below the grid are options for 'Pre' (checked), 'Post' (checked), and 'Cancel' (unchecked). A legend indicates: Impostato su pre-fader, Impostato su post-fader, Off.

Tracce in routing su uscita linea sinistra

Tracce in routing su uscita linea destra

Converte i segnali stereo della traccia in ingresso in mid-side stereo per l'uscita

Impostare le tracce 1-6 su pre-fader

Impostare le tracce 1-6 su post-fader

Impostare le tracce L/R su post-fader

Impostare le tracce U1-U4 tracks 1-6 su post-fader

Impostato su pre-fader

Impostato su post-fader

Off

Cancella tutte le impostazioni

SUGGERIMENTI

Premete  per passare ciclicamente tra le opzioni: prefader → postfader → off.

NOTE

- Quando AIF with Rec è su On, si possono assegnare le tracce USB 1–4.
- Le tracce 1–6 possono essere impostate su prefader o postfader.
- Le tracce L/R possono essere impostate solo su postfader.
- Le tracce 1–6, L/R, e USB 1–4 non sono impostabili allo stesso tempo. Selezionare una deseleziona l'altra.
- Quando è abilitato il monitoraggio stereo mid-side, le tracce pre-fader saranno automaticamente inviate in routing sui canali uscita linea, con le tracce dispari a sinistra e le pari a destra. In tal caso, il routing non può essere variato manualmente.

5. Premete .

Timecode

Timecode: veduta d'insieme

F6 può ricevere in ingresso e inviare in uscita un timecode SMPTE.

Il timecode è un'informazione di tempo scritta sui dati durante la registrazione audio e video. E' usata per l'editing video, per controllare altri dispositivi, e per la sincronizzazione di audio e video, ad esempio.

■ Usare il timecode per l'editing

Se i dati audio e video hanno entrambi registrato un timecode, l'allineamento a un tempo e la sincronizzazione risultano facili usando un software non lineare per l'editing.

SUGGERIMENTI

F6 usa un oscillatore ad alta precisione che consente la generazione di un accurato timecode con una discrepanza di meno di 0.5 frame per 24 ore.

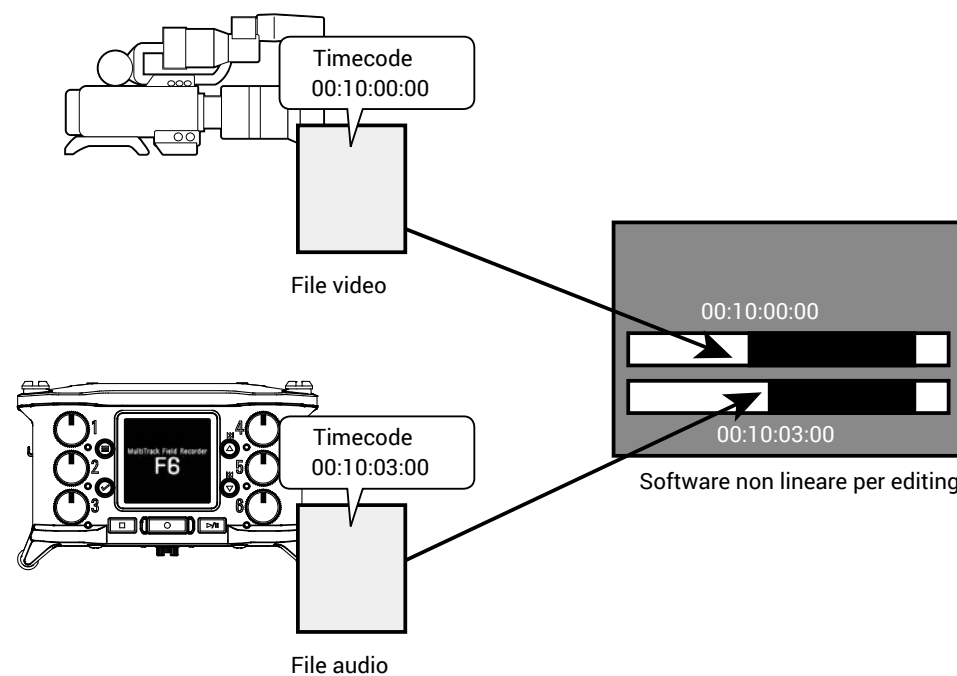

■ Esempi di connessione

Sono possibili connessioni come le seguenti in base all'applicazione.

Sincronizzazione con una video camera

F6 registra con un ingresso microfonico e trasmette un timecode.

F6 registra il timecode che si genera coi dati audio. Il timecode ricevuto dalla video camera è registrato coi dati video.

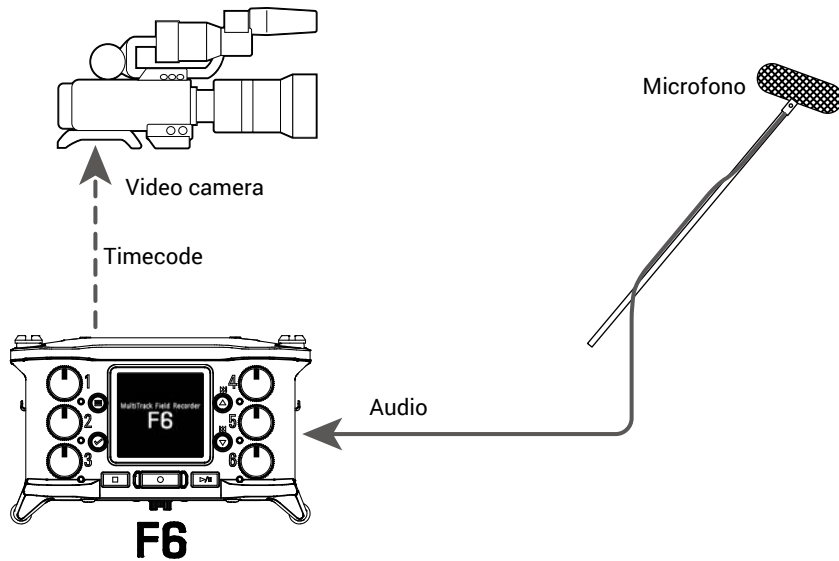

■ Inviare in ingresso il timecode

Il timecode è trasmesso dal generatore di timecode.

Sia **F6** che la video camera ricevono il timecode e lo registrano coi loro dati audio e video.

Il timecode in ingresso può essere anche usato per sincronizzare il clock audio di **F6**.

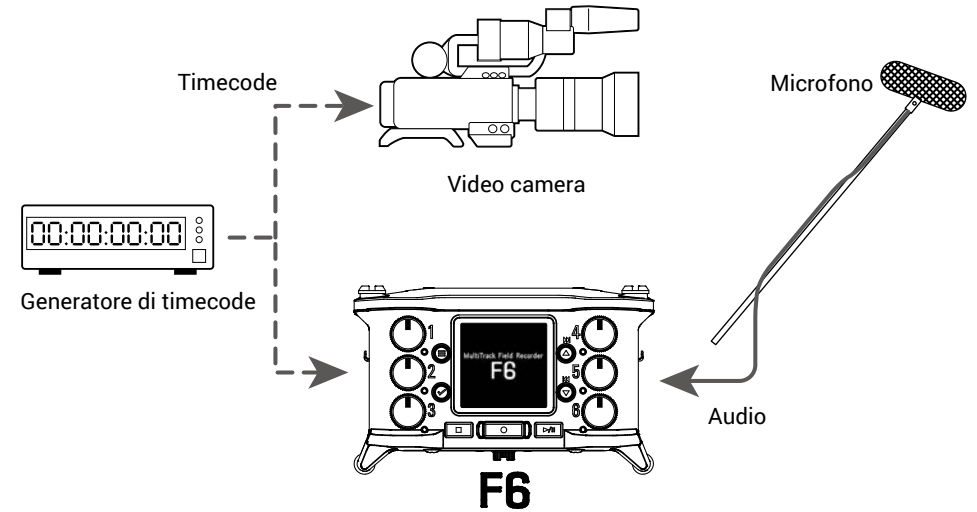

Impostare il timecode

1. Premete .

2. Usate  e  per selezionare TIMECODE, e premete .

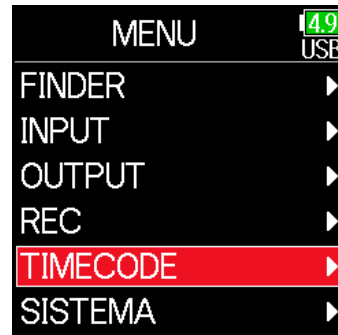

► Continuate in base a una delle seguenti procedure.

Impostare la modalità	P. 128
Sincronizzare il clock audio col timecode esterno	P. 130
Abilitare automaticamente il timecode interno quando non è inviato in ingresso nessun timecode esterno ...	P. 130
Impostare user bit per il timecode interno	P. 131
Impostare il frame rate del timecode interno	P. 133
Jamming del timecode interno	P. 134
Riavviare il timecode interno con un valore specifico	P. 134

Mode	Per impostare la modalità del timecode, l'uscita del timecode quando la registrazione è ferma, la sincronizzazione col clock audio, e l'operatività del timecode interno quando non c'è nessun timecode esterno in ingresso.
FPS	Per impostare il frame rate del timecode interno.
Jam	Per impostare il jamming del timecode in ingresso tramite il jack TIMECODE IN/OUT dal timecode interno. Utilizzabile per riavviare il timecode interno con un determinato valore impostato.
Ubits	Per impostare modalità e contenuto di user bit che possono essere inclusi nel timecode.
Auto Rec Delay	Per impostare la quantità di tempo necessaria affinché la registrazione si avvii dopo che il timecode è stato ricevuto.
Start TC	Per impostare il valore usato per l'avvio del jamming del timecode e per calibrare la precisione del jamming su RTC.

■ Impostare la modalità

Si possono eseguire le seguenti impostazioni.

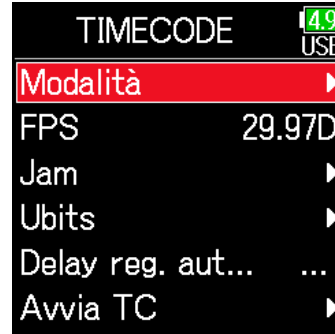

- Se **F6** genera timecode o riceve timecode esterno
- Se il timecode continua a scorrere o meno durante la registrazione

3. Usate  e  per selezionare Modalità, e premete .

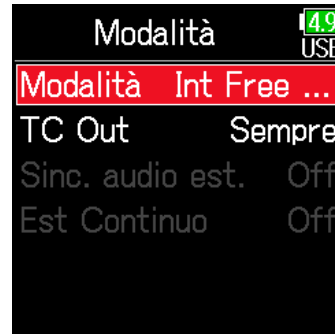

4. Usate  e  per selezionare Modalità, e premete .





5. Usate  e  per selezionare la modalità, e premete .



Impostazione	Explanation
Off	Nessun timecode sarà scritto sul file di registrazione. Il timecode non sarà inviato in uscita dal jack TIMECODE IN/OUT.
Int Free Run	Sarà generato un timecode interno a prescindere dalla modalità di registrazione. Il timecode interno può essere impostato manualmente usando le seguenti voci del menu. • MENU > TIMECODE > Jam • MENU > TIMECODE > Restart Il timecode sarà sempre inviato in uscita dal jack TIMECODE IN/OUT.
Int Rec Run	Il timecode interno sarà generato solo in registrazione. Il timecode interno può essere impostato manualmente usando le seguenti voci del menu. • MENU > TIMECODE > Jam • MENU > TIMECODE > Restart Passando da un'altra modalità, il timecode interno si ferma sull'ultimo valore.
Int RTC Run	Il timecode interno sarà generato a prescindere dalla modalità di registrazione. Nelle seguenti situazioni, il timecode interno sarà sincronizzato (jamming) con RTC (clock interno). • All'avvio • Quando si cambiano Data/ora (RTC) (→ P. 21) • Passando in questa modalità di timecode Il timecode sarà sempre inviato in uscita dal jack TIMECODE IN/OUT.
Ext	Il timecode interno cerca quello esterno. Se non c'è timecode esterno, è possibile abilitare anche la generazione automatica di timecode interno. (→ P. 130)
Ext Auto Rec	Il timecode interno cerca quello esterno. Se non c'è timecode esterno, è possibile abilitare anche la generazione automatica di timecode interno (→ P. 130) La registrazione si avvia automaticamente quando il timecode esterno in ingresso è individuato. La registrazione si ferma automaticamente quando il timecode si ferma.

■ Inviare in uscita il timecode solo durante la registrazione

E' possibile decidere se il timecode è inviato in uscita dal jack TIME-CODE IN/OUT o meno, quando la registrazione è fermata.

- 3.** Usate  e  per selezionare Modalità, e premete .

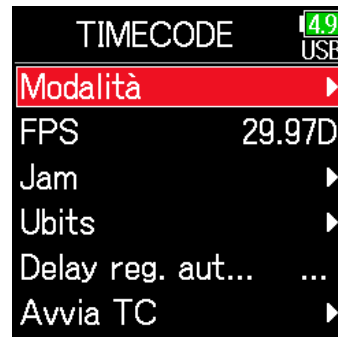

- 4.** Usate  e  per selezionare TC Out, e premete .



- 5.** Usate  e  per selezionare Sola registrazione, e premete .



NOTE

- Il timecode continua ad essere inviato in uscita quando la registrazione/riproduzione è in pausa.
- Non impostabile se Modalità è su Off, Ext o Ext Auto Rec.

SUGGERIMENTI

Sempre: il timecode è sempre inviato in uscita a prescindere dallo status del registratore.

Sola registrazione: il timecode è inviato in uscita solo durante la registrazione.

■ Sincronizzare il clock audio col timecode esterno

3. Usate ▲ e ▼ per selezionare Modalità, e premete ✓.

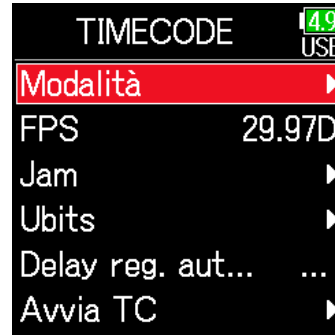

4. Usate ▲ e ▼ per selezionare Sinc. audio est., e premete ✓.



5. Usate ▲ e ▼ per selezionare On, e premete ✓.

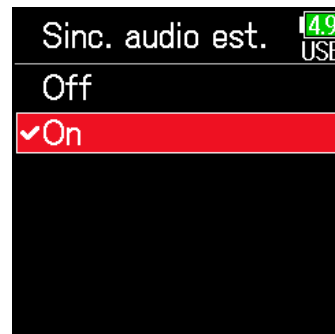

NOTE

- Se non c'è timecode esterno, il clock interno è abilitato per preservare la continuità.
- Non può essere impostato quando Modalità è su Off, Int Free Run, Int Rec Run o Int RTC Run.

■ Abilitare automaticamente il timecode interno quando non è inviato in ingresso nessun timecode esterno

La generazione automatica del timecode interno può essere abilitata per preservare la continuità quando non c'è timecode esterno.

3. Usate ▲ e ▼ per selezionare Modalità, e premete ✓.

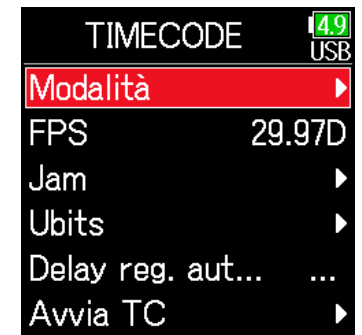

4. Usate ▲ e ▼ per selezionare Est Continuo, e premete ✓.

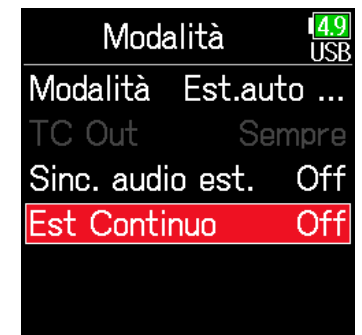

5. Usate ▲ e ▼ per selezionare On, e premete ✓.

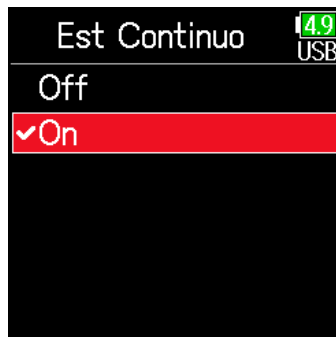

NOTE

Non è impostabile se Modalità è su Off, Int Free Run, Int Rec Run o Int RTC Run.

■ Impostare user bit per il timecode interno

Gli user bit sono dati che possono essere impostati per l'inclusione nel timecode. Possono essere inclusi fino a 8 numeri (0–9) e lettere (A–F). La data di registrazione, ad esempio, può essere utile per l'editing a posteriori.

Impostare la modalità user bit (Ubits)

3. Usate ▲ e ▼ per selezionare Ubits, e premete ✓.

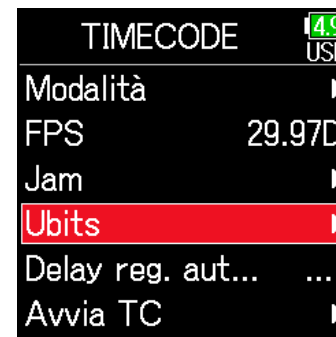

4. Usate ▲ e ▼ per selezionare Modalità, e premete ✓.



5. Usate e per selezionare la modalità, e premete .

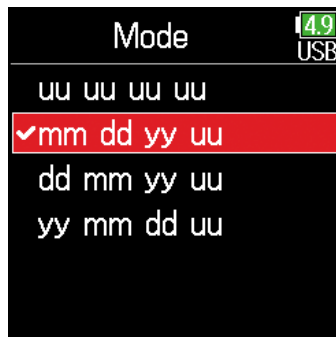

Impostazione	Spiegazione
uu uu uu uu	Questi valori possono essere impostati a piacere sulla schermata Edita .
mm dd yy uu	Mese, giorno ed anno sono inseriti automaticamente in quest'ordine usando l'impostazione RTC. Il valore "uu" può essere impostato a piacere sulla schermata Edita.
dd mm yy uu	Giorno, mese ed anno sono inseriti automaticamente in quest'ordine usando l'impostazione RTC. Il valore "uu" può essere impostato a piacere sulla schermata Edita.
yy mm dd uu	Anno, mese e giorno sono inseriti automaticamente in quest'ordine usando l'impostazione RTC. Il valore "uu" può essere impostato a piacere sulla schermata Edita.

SUGGERIMENTI

Si possono cambiare solo le voci "uu"

■ Impostare gli user bit (Ubits)

3. Usate e per selezionare Ubits, e premete .

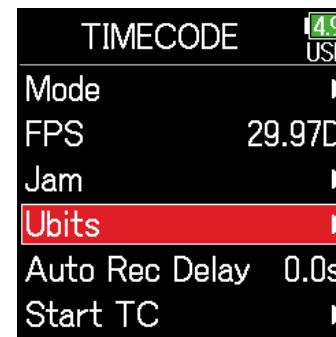

4. Usate e per selezionare Edita, e premete .

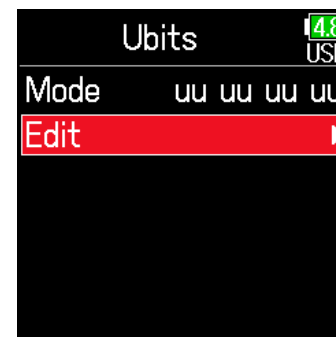

5. **Editate il valore.**

Spostare il cursore o cambiare valore:

Usate e

Selezionare il parametro da editare:

Premete



SUGGERIMENTI

Impostabile usando i numeri da 0 a 9 e lettere da A ad F.

6. Terminata l'impostazione, usate e per selezionare Enter, e premete .



Impostare il frame rate del timecode interno

3. Usate e per selezionare FPS, e premete .

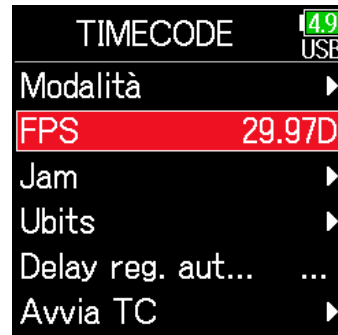

4. Usate e per selezionare il frame rate, e premete .

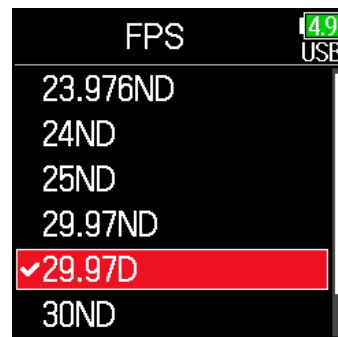

Impostazione	Spiegazione
23.976ND	Frame rate più comune usato con video camere HD e per altre riprese video ad alta definizione. Il conteggio è più lento del tempo effettivo dello 0.1%.
24ND	Frame rate standard usato per registrare film. Usato anche con video camere HD.
25ND	Frame rate per video PAL. Usato per video PAL, usato in Europa e altre zone.
29.97ND	Frame rate usato per video a colori NTSC e video camere HD. Il conteggio è più lento del tempo effettivo di 0.1%. Usato per video NTSC usato in Giappone, Stati Uniti e altre nazioni.
29.97D	Frame rate regolato che usa un drop frame per adeguare NTSC al tempo effettivo. Usato con video per broadcast che richiede che il time frame attuale coincida.
30ND	Usato per sincronizzare il suono col film che è trasferito in video NTSC. E' il frame rate standard usato per la tv in bianco e nero in Giappone, Stati Uniti e latre nazioni.
30D	Usato per applicazioni speciali. Sincronizza a 29.97 fps drop frame col suono del film da trasferire in NTSC. Il conteggio è più veloce del tempo effettivo dello 0.1%.

NOTE

I frame rate devono essere impostati in anticipo per adeguarsi ai dispositivi usati per tutti i dati audio e video.

Jamming del timecode interno

Il timecode in ingresso dal jack TIMECODE IN è usato per impostare il timecode interno

3. Usate  e  per selezionare Jam, e premete .

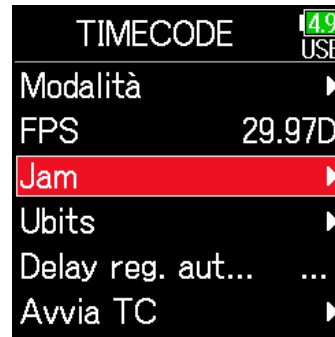

4. Usate  e  per selezionare Jam, e premete .

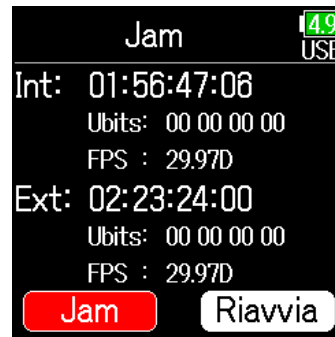

Riavviare il timecode interno con un valore specifico

3. Usate  e  per selezionare Jam, e premete .

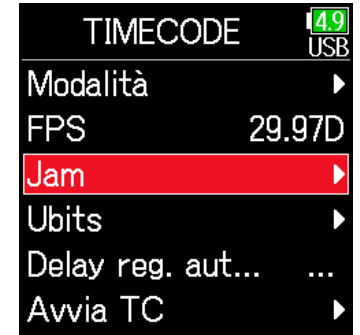

4. Usate  e  per selezionare Riavvia, e premete .

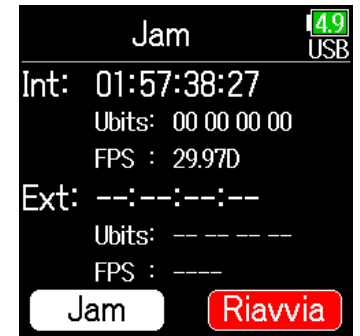

5. Impostate il valore del riavvio.

Spostare il cursore o cambiare valore:

Usate  e 

Selezionare il parametro da editare:

Premete 



6. Usate  e  per selezionare Riavvia, e premete .



Impostare il delay di registrazione del timecode automatico

Se l'unità è impostata per registrare automaticamente quando è ricevuto un timecode esterno, si potrebbe verificare una registrazione non necessaria, se il timecode è ricevuto per un breve tempo. Per evitare ciò, è possibile impostare il tempo necessario all'avvio della registrazione, dopo che il timecode è stato ricevuto.

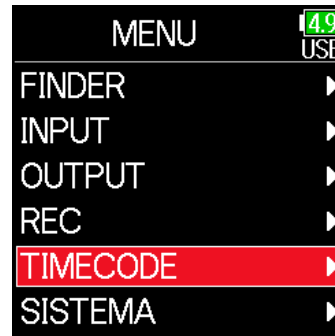

1. Premete .

2. Usate  e  per selezionare TIMECODE, e premete .

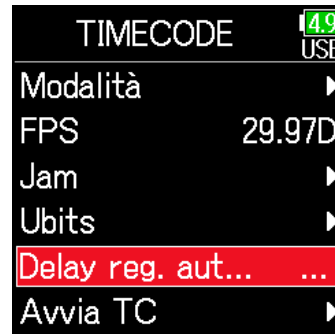

3. Usate  e  per selezionare Delay reg. autom., e premete .



4. Usate  e  per regolare il tempo, e premete .

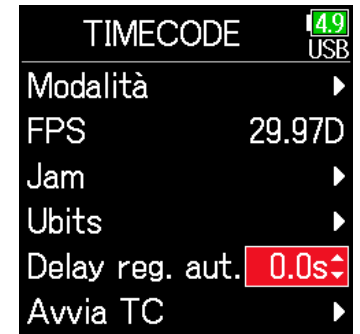

SUGGERIMENTI

Impostabile da 0.0 a 8.0 s.

Impostare l'inizializzazione del timecode usato all'avvio

Quando **F6** viene spento, il timecode interno si ferma, per cui il timecode viene automaticamente inizializzato (jamming) all'avvio. Il valore usato per il jamming in tal caso, può essere impostato.

1. Premete .

2. Usate  e  per selezionare TIMECODE, e premete .

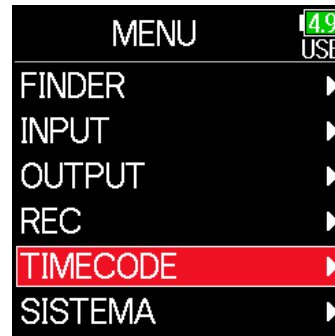

3. Usate  e  per selezionare Avvia TC, e premete .

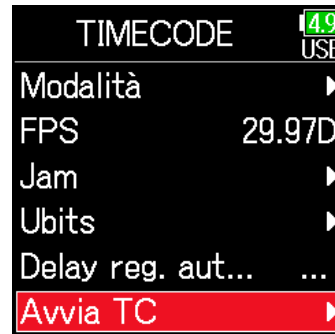



► Continuate in base a una delle seguenti procedure.

Impostare come inizializzare il timecode all'avvio (Avvia Timecode)	P. 137
Correggere gli errori di timecode dopo lo spegnimento ...	P. 138

Impostare come inizializzare il timecode all'avvio

4. Usate  e  per selezionare Modalità, e premete .





5. Usate  e  per impostare come il timecode è inizializzato, e premete .



Impostazione	Spiegazione
Restart Time	All'avvio di F6 , il valore impostato da Riavvia (→ P. 134) è usato per il jamming del timecode interno.
RTC	All'avvio di F6 , il suo timecode è riportato al valore di quando l'unità è stata spenta e fatto avanzare del tempo trascorso usando l'impostazione di Data/ora (RTC) (→ P. 21). Poiché RTC è meno preciso del timecode interno, si verifica una discrepanza.

■ Correggere gli errori di timecode dopo lo spegnimento

Quando la modalità di Avvia TC è su RTC, la precisione del timecode cala se l'unità viene spenta. Questa funzione può essere usata per migliorare la precisione di quasi 0.2 ppm anche se l'unità viene spenta.

4. Usate  e  per selezionare Calibratura TC RTC, e premete .

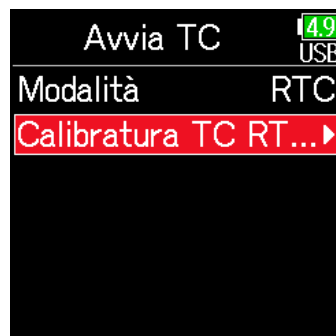





5. Usate  e  per selezionare Esegui, e premete .



6. La calibratura è completata.



7. Per annullare la calibratura, premete . Poi, usate  e  per selezionare Uscita, e premete .

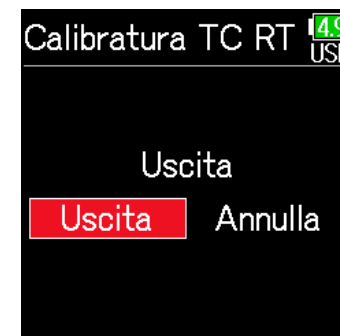

NOTE

- **F6** è calibrato prima di uscire dalla fabbrica.
- Una volta effettuata la calibratura, il risultato viene mantenuto.
- Se **F6** è posizionato e usato in ambienti estremamente caldi o freddi, la precisione del timecode potrebbe variare leggermente allo spegnimento. In tal caso, consigliamo di effettuare una nuova calibratura.
- La calibratura non è possibile se AIF with Rec è su On.
- La calibratura è possibile solo se Modalità Avvia TC è su RTC.
- La calibratura non è possibile se è collegato un **FRC-8**.



Usare le funzioni USB

Scambiare dati con un computer

Collegati a un computer, i dati su card possono essere controllati e copiati.

■ Connettersi

1. Premete .

2. Usate  e  per selezionare SISTEMA, e premete .

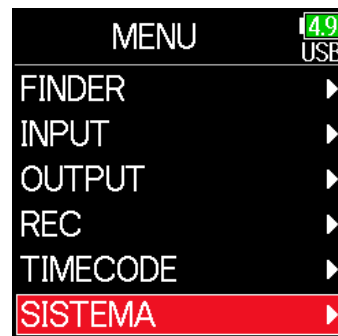

3. Usate  e  per selezionare USB, e premete .



4. Usate  e  per selezionare Lettore card SD, e premete .



5. Usate un cavo USB per collegare **F6** al computer.

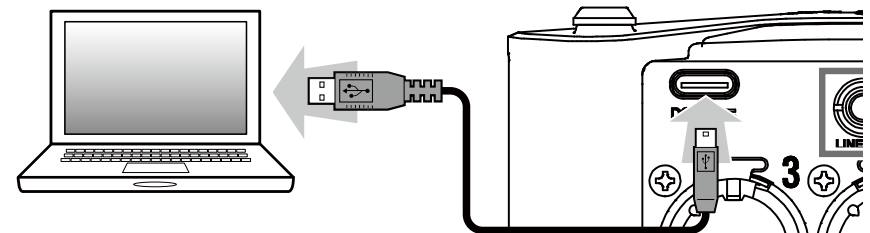

NOTE

I sistemi operativi supportati sono.
Windows: Windows 7 o successivi
macOS: Mac OS X 10.8 o successivi

■ Disconnettersi

1. Scollegate il computer.

Windows:

Selezionate **F6** "Safely Remove Hardware".

macOS:

Trascinate l'icona **F6** nel cestino.

NOTE

Eseguite sempre le corrette procedure di sconnessione prima di rimuovere il cavo USB.

2. Scollegate il cavo dal computer e da **F6**, e premete .

Uso come interfaccia audio

I segnali in ingresso di **F6** possono essere inviati direttamente a un computer o dispositivo iOS, e i segnali in riproduzione su computer o dispositivo iOS possono essere inviati in uscita da **F6**.

■ Connettersi

1. Premete .

2. Usate  e  per selezionare SISTEMA, e premete .

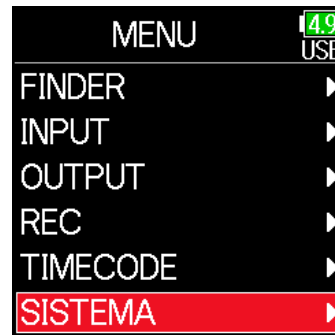



3. Usate  e  per selezionare USB, e premete .



4. Usate  e  per selezionare Interfaccia audio, e premete .



5. Usate  e  per selezionare la modalità e il dispositivo collegato, e premete .



Setting	Explanation
Mix Stereo (PC/Mac)	Modalità 2-in/2-out per Mac/Windows e invia le tracce 1-6 come mix stereo.
Mix Stereo (iPad)	Modalità 2-in/2-out per dispositivi iOS e invia le tracce 1-6 come mix stereo.
Multi Traccia (PC/Mac)	Modalità 6-in/4-out per Mac/Windows e invia le tracce 1-6 come segnali separati (non può essere usata con dispositivi iOS). E' necessario un driver per l'uso con Windows. Scaricate il driver dal sito web di ZOOM (www.zoom.co.jp/).

- 6.** Usate un cavo USB per collegare **F6** al computer o dispositivo iOS.

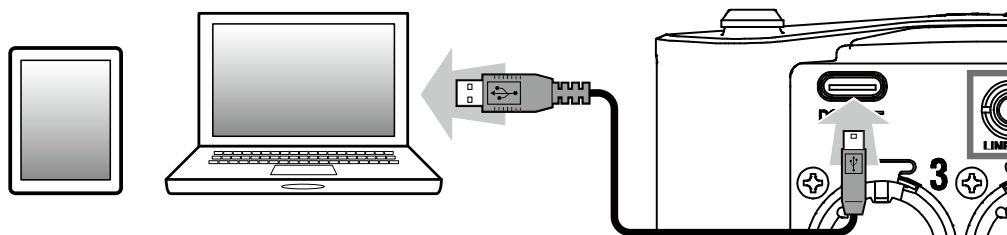

■ Disconnettersi

- 1.** Premete .

- 2.** Usate  e  per selezionare Uscita, e premete .

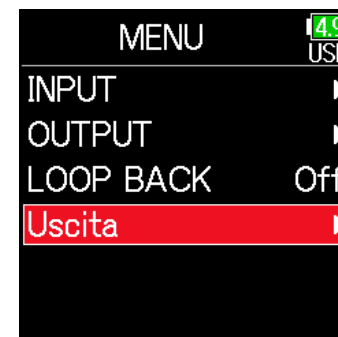

- 3.** Usate  e  per selezionare Uscita, e premete .

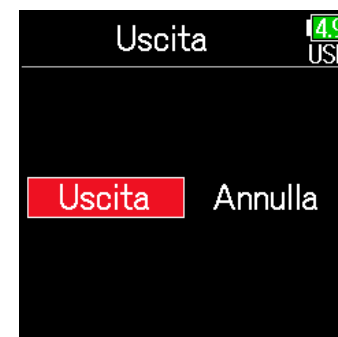



- 4.** Scollegate il cavo dal computer o dal dispositivo iOS e da **F6**.

Usare le funzioni di registrazione di card SD e interfaccia audio allo stesso tempo

In aggiunta alla registrazione di card SD, è possibile usare anche un computer per registrare un backup.

■ Connettersi

1. Premete .

2. Usate  e  per selezionare SISTEMA, e premete .

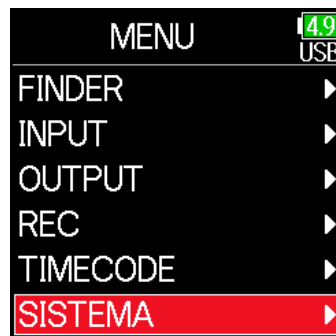

3. Usate  e  per selezionare USB, e premete .



4. Usate  e  per selezionare AIF with Rec, e premete .

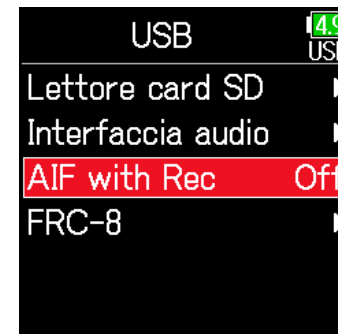

5. Usate  e  per selezionare On, e premete .

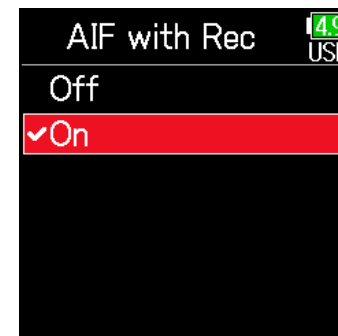

6. Usate un cavo USB per collegare **F6** al computer.

NOTE

- AIF with Rec non può essere usato con le impostazioni e le funzioni seguenti.
 - Impostazioni di frequenza di campionamento diverse da 44.1/48 kHz
 - Lettore card SD (→ P. 139)
 - Interfaccia audio (→ P. 141)
 - **FRC-8** (→ P. 146)
- E' necessario un driver per l'uso con Windows. Scaricate il driver dal sito web di ZOOM (www.zoom.co.jp/).
- Quando **AIF with Rec** è su **On**, la frequenza di campionamento non può essere variata.
- Quando **AIF with Rec** è su **On**, i file con frequenza di campionamento diversa da quella di **F6** non possono essere eseguiti.
- Impostate la fonte in ingresso su USB1-4 per monitorare il suono riprodotto dal computer (→ P. 81) o selezionate USB1-4 nel routing in uscita (→ P. 109, P. 112, P. 113).

■ Disconnettersi

1. Premete .

2. Usate  e  per selezionare Off, e premete .

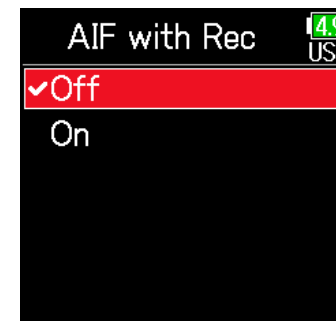

3. Scollegate il cavo dal computer e da **F6**.

Impostazioni interfaccia audio

Si possono eseguire le seguenti impostazioni, usando **F6** come interfaccia audio.

■ Impostare il loop back (Solo Mix Stereo)

Questa funzione mixa il suono in riproduzione dal computer o da dispositivo iOS con l'ingresso di **F6** e re-invia il mix al computer o al dispositivo iOS (loop back).

Questa funzione può essere usata per aggiungere narrazione alla musica in riproduzione dal computer e per registrare il mix o seguirlo in streaming su computer, ad esempio.

1. Premete .

2. Usate  e  per selezionare LOOP BACK, e premete .

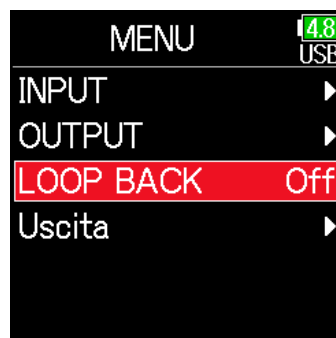

3. Usate  e  per selezionare On, e premete .

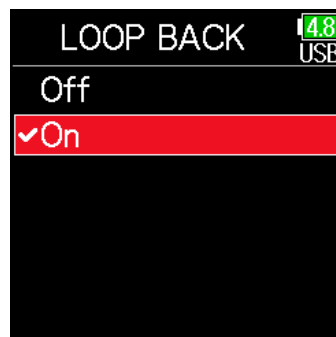

■ Mixare gli ingressi

Il bilanciamento del mix degli ingressi può essere regolato. I segnali in ingresso saranno inviati al computer o al dispositivo iOS usando le impostazioni di bilanciamento eseguite qui. Usando l'impostazione Mix Stereo, sarà inviato il segnale stereo mixato.

1. Aprite il mixer sulla schermata Home (→ P. 13).

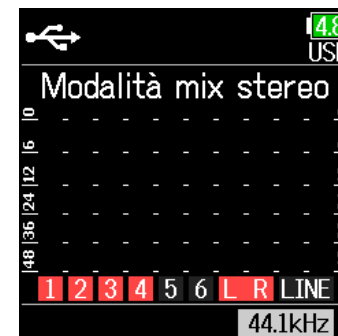

2. Regolate le impostazioni parametro.

Vd. "Regolare il bilanciamento del monitoraggio del segnale in ingresso" (→ P. 79) per le modalità di variazione delle impostazioni.

Usare un FRC-8 come controller

Quando è collegato un **FRC-8** a **F6**, è possibile usarlo per regolare le impostazioni, compresi trim, fader e pan.

NOTE

Non si può usare un **FRC-8** operando a batterie AA. Quando sono collegate più fonti di alimentazione a un **F6**, l'alimentazione in uso varierà automaticamente in base alla carica residua della batteria. Quando l'unità passa alle batterie AA, la connessione con un **FRC-8** sarà interrotta.

1. Premete .

2. Usate  e  per selezionare SISTEMA, e premete .

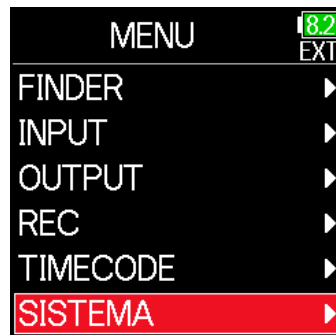

3. Usate  e  per selezionare USB, e premete .



4. Usate  e  per selezionare FRC-8, e premete .

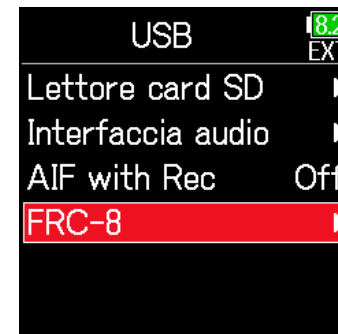

5. Usate  e  per selezionare Connettere, e premete .



6. Usate un cavo USB per collegare **F6** a **FRC-8**.

7. Accendete **FRC-8**.

NOTE

- Scollegando **FRC-8**, selezionate **Sconnettere** prima di staccare il cavo USB.
- Selezionate **Connettere** e premete  per fornire alimentazione bus dalla porat USB di **F6**. Quando è fornita alimentazione bus, non collegate altri dispositivi diversi da **FRC-8**. Ciò potrebbe danneggiare **F6** o un dispositivo collegato.



SUGGERIMENTI

Quando sono collegati un **F6** e un **FRC-8**, **FRC-8** opererà sempre con alimentazione bus. Le batterie AA e l'alimentazione DC collegata ad esso sono disabilitate.

Impostare il tipo di tastiera collegata a FRC-8

E' possibile collegare una tastiera per PC a **FRC-8** e usarla per inserire i caratteri.
Impostate il tipo di tastiera da usare collegata a **FRC-8**.

1. Premete .

2. Usate  e  per selezionare SISTEMA, e premete .

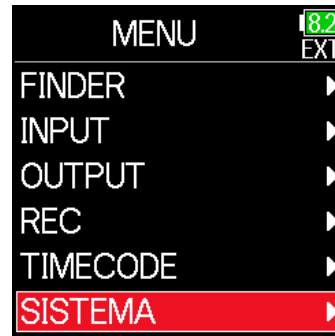

3. Usate  e  per selezionare USB, e premete .



4. Usate  e  per selezionare FRC-8, e premete .



5. Usate  e  per selezionare Tipo tastiera, e premete .



6. Usate ▲ e ▼ per selezionare il tipo, e premete ✓.





Impostazione	Spiegazione
US	Per tastiere con alfabeto Europeo.
JP	Per tastiere con alfabeto Giapponese.

Impostare i tasti utente per FRC-8

Si possono assegnare funzioni ai tasti utente di **FRC-8**.

1. Premete .

2. Usate  e  per selezionare SISTEMA, e premete .

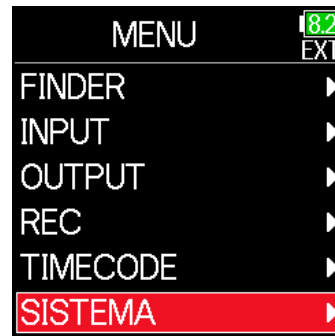

3. Usate  e  per selezionare USB, e premete .



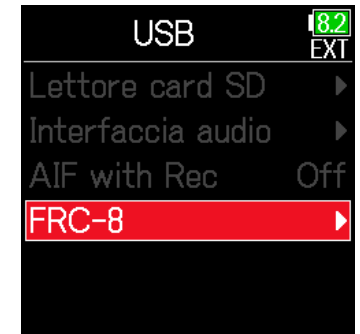

4. Usate  e  per selezionare FRC-8, e premete .





5. Usate  e  per selezionare Tasto utente, e premete .



6. Usate  e  per selezionare il tasto al quale assegnare una funzione, e premete .



7. Usate  e  per selezionare la funzione da assegnare, e premete .

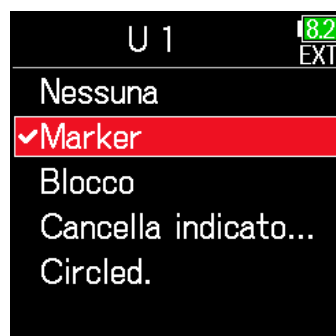



Impostazione	Spiegazione
Nessuna	Nessuna funzione assegnata.
Marker	Aggiunge marker alle take in formato WAV durante la registrazione e la riproduzione.
Blocco	Usata per disabilitare i controlli impostati con Obiettivo blocco tasti.
Cancella indicatore di clip	Cancella gli indicatori di clip.
Circled	Trasforma la take selezionata in "circled".

Impostare la luminosità LED di FRC-8

E' possibile regolare la luminosità dei LED posti sul lato frontale di **FRC-8**.

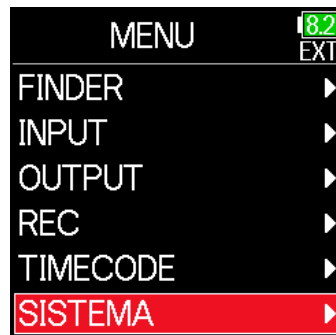

1. Premete .

2. Usate  e  per selezionare SISTEMA, e premete .



3. Usate  e  per selezionare USB, e premete .



4. Usate  and  per selezionare FRC-8, e premete .

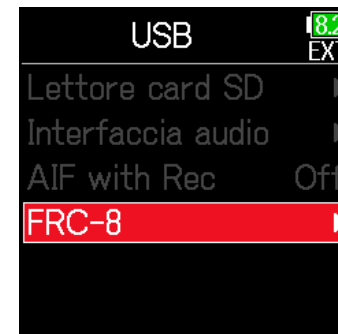

5. Usate  e  per selezionare Luminosità LED, e premete .



6. Usate ▲ e ▼ per regolare la luminosità, e premete ✓.



SUGGERIMENTI

Impostabile da 5 a 100.

Aggiornare il firmware di FRC-8

Si può controllare la versione firmware di **FRC-8** e aggiornarla, portandola alla versione più recente. Il file di aggiornamento può essere scaricato dal sito web di ZOOM (www.zoom.co.jp).

1. Vd. "Usare un **FRC-8** come controller" (→ P. 146), e collegate **F6** a **FRC-8**.



NOTE

L'aggiornamento non è possibile se la carica della batteria L è bassa. In tal caso, usate una batteria L carica.

2. Copiate il file di aggiornamento sulla directory principale di una card SD.

3. caricate la card SD nello slot.

4. Premete .

5. Usate  e  per selezionare SISTEMA, e premete .

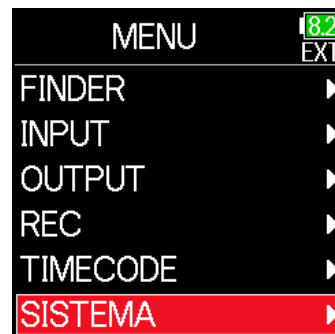

6. Usate  e  per selezionare USB, e premete .



7. Usate  e  per selezionare FRC-8, e premete .

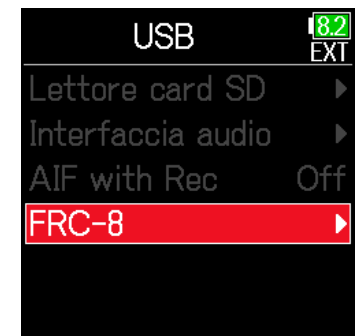

- Continuate in base a una delle seguenti procedure.

Controllare le versioni firmware	P. 155
Aggiornare il firmware	P. 155

■ Controllare le versioni firmware



8. Usate  e  per selezionare Firmware, e premete .



9. Usate  e  per selezionare Versione, e premete .



■ Aggiornare il firmware

8. Usate  e  per selezionare Firmware, e premete .



9. Usate  e  per selezionare Aggiornamento, e premete .



10. Usate  e  per selezionare Update, e premete .



NOTE

Non spegnete l'unità, non togliete la card SD e non scollegate il cavo USB durante l'aggiornamento. Ciò potrebbe impedire a **FRC-8** di avviarsi.

11. Completato l'aggiornamento, spegnete **FRC-8**.



Operatività con dispositivo iOS

■ Collegare un dispositivo iOS

Collegando un adattatore wireless di ZOOM (ad es. BTA-1) e usando la app di controllo dedicata, **F6** può essere azionato da un dispositivo iOS.

NOTE

- La app dedicata deve essere innanzi tutto installata sul dispositivo iOS. La app dedicata è scaricabile da App Store.
- Vd. il manuale della app per le procedure da seguire.

1. Rimuovete il coperchio del connettore dell'adattatore wireless e collegate l'adattatore wireless.

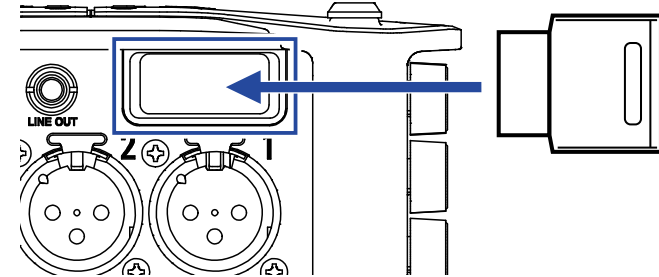

2. Premete

3. Usate e per selezionare SISTEMA, e premete .

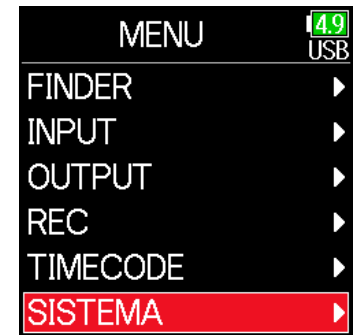

4. Usate e per selezionare Bluetooth, e premete .



5. Usate e per selezionare F6 Control o F6 Control (iOS 13), e premete .

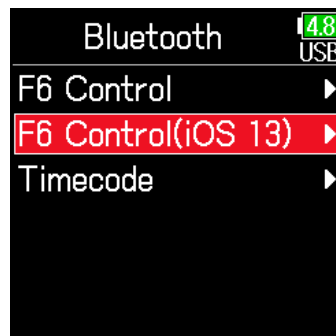

Selezionate in base alla versione usata dal dispositivo iOS collegato.

- Usate F6 Control con iOS 9-12
- Usate F6 Control(iOS 13) con iOS/ iPad OS 13 o successivi

6. Usate e per selezionare Connettere, e premete .



7. Lanciate la app dedicata sul dispositivo iOS.

Si avvia la connessione. Completata la connessione, appare "Connesso" sul display di **F6**.

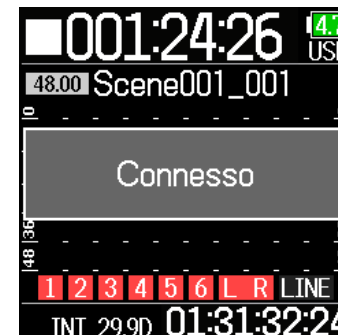

SUGGERIMENTI



- Se appare la richiesta di abbinamento da F6 Control, inserite la password visualizzata sul registratore.



- Se la connessione non riesce, avvicinate il dispositivo iOS al registratore o spostate entrambi in un luogo privo di interferenze provenienti da onde radio e avviate F6 Control ancora. Verificate che la funzione Bluetooth del dispositivo iOS sia utilizzabile. Se ancora la connessione non è possibile, seguite le istruzioni del manuale operativo del dispositivo iOS per annullare la registrazione di **F6** come dispositivo Bluetooth su di esso. Poi, eseguite nuovamente le procedure dall'inizio.

■ Sconnettersi dal dispositivo iOS

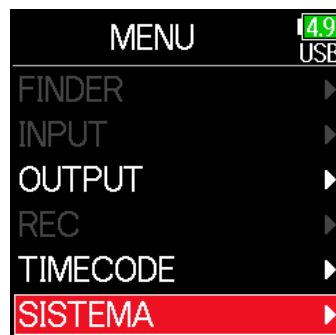

1. Premete .

2. Usate  e  per selezionare SISTEMA, e premete .



3. Usate  e  per selezionare Bluetooth, e premete .



4. Usate  e  per selezionare F6 Control o F6 Control (iOS 13), e premete .

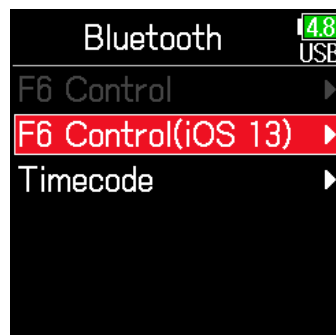

5. Usate  e  per selezionare Sconnettere, e premete .



■ Connettere un UltraSync BLUE

Se **F6** è connesso a un UltraSync BLUE, può ricevere il timecode dall'UltraSync BLUE e aggiungerlo ai file di registrazione.

1. Rimuovete il coperchio del connettore dell'adattatore wireless e collegate il connettore wireless.

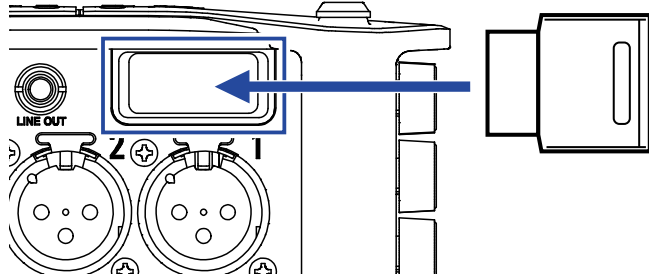

2. Premete

3. Usate e per selezionare SISTEMA, e premete .

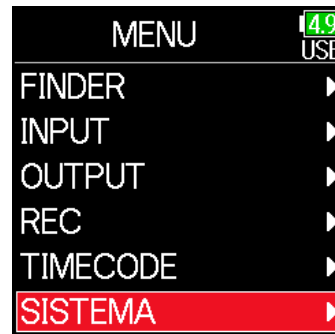

4. Usate e per selezionare Bluetooth, e premete .



5. Usate e per selezionare Timecode, e premete .

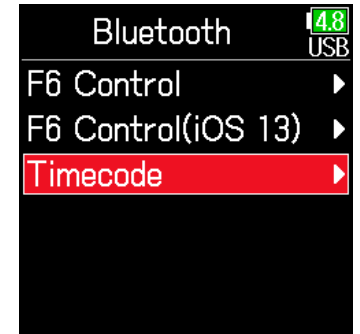

6. Usate e per selezionare Connettere, e premete . Inizia la ricerca del dispositivo connesso e appare "Ricerca" sul display.

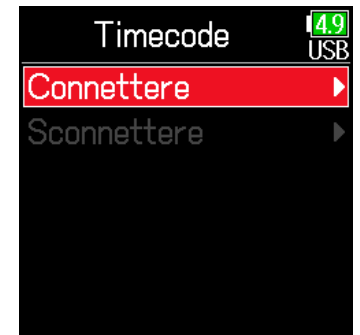

SUGGERIMENTI

- La ricerca può essere annullata premendo un qualsiasi pulsante.
- Dopo aver annullato la ricerca, è possibile rifarla selezionando Menu > Timecode > Pair/Forget > Pair again.

7. Selezionate **F6** come dispositivo connesso su UltraSync BLUE.

Completato l'accoppiamento, appare "Connesso" sul display di **F6**.

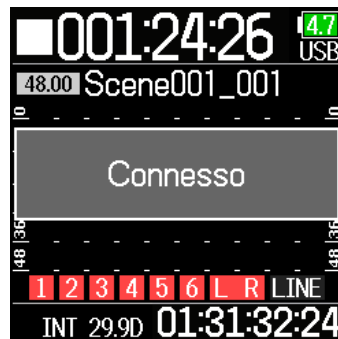

SUGGERIMENTI

- Vd. il manuale di UltraSync BLUE per le procedure per selezionare dispositivi connessi.
- Usate **F6** e UltraSync BLUE tenendoli più vicini possibile, per avere una comunicazione più affidabile.
- Anche se la comunicazione con UltraSync BLUE è interrotta, il timecode generato da **F6** sarà aggiunto ai file di registrazione.

■ Sconnettersi da UltraSync BLUE

Scollegate **F6** e UltraSync BLUE per fermare la registrazione del timecode da questo. L'informazione relativa all'accoppiamento sarà mantenuta anche quando sconnessi.

1. Premete .

2. Usate  e  per selezionare SYSTEM, e premete .

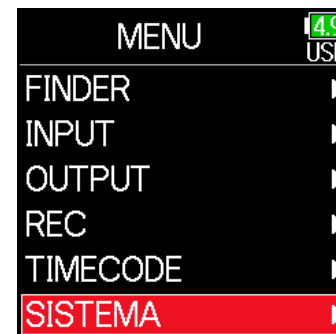

3. Usate  e  per selezionare Bluetooth, e premete .

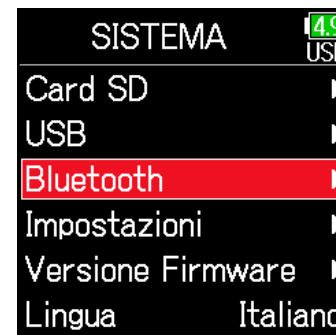

4. Usate  e  per selezionare Timecode, e premete .

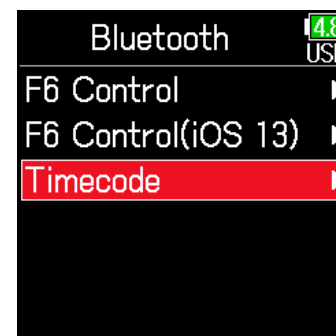

5. Usate  e  per selezionare Sconnettere, e premete .

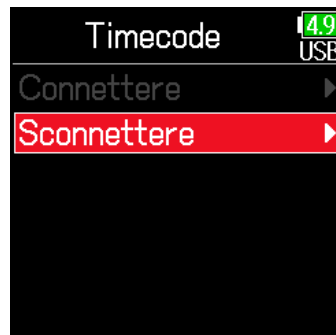

■ Connettersi a un diverso UltraSync BLUE

Per ricevere il timecode da un UltraSync BLUE diverso da quello connesso a **F6**, l'accoppiamento con l'UltraSync BLUE deve essere rimosso, e si deve eseguire un nuovo accoppiamento con l'altro UltraSync BLUE.

1. Premete .

2. Usate  e  per selezionare TIMECODE, e premete .

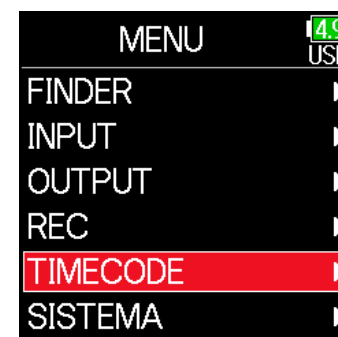

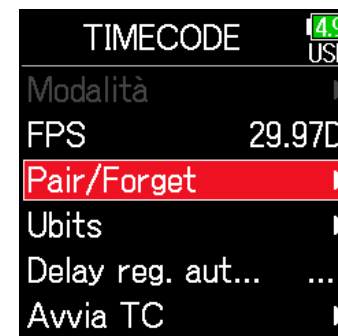

3. Usate  e  per selezionare Pair/Forget e premete .

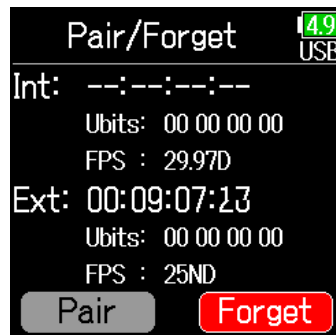

4. Usate  e  per selezionare Forget, e premete .



5. Usate  e  per selezionare Pair, e premete .

Inizia la ricerca del dispositivo connesso e appare "Ricerca" sul display.

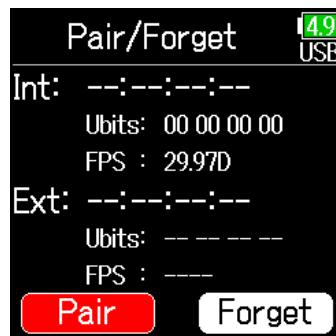

SUGGERIMENTI

- La ricerca può essere annullata premendo un qualsiasi pulsante.
- Dopo aver annullato la ricerca, è possibile rifarla selezionando Menu > Timecode > Pair/Forget > Pair ancora.

6. Selezionate il dispositivo connesso sull'altro UltraSync BLUE. Completato l'accoppiamento, appare "Connesso" sul display di **F6**.

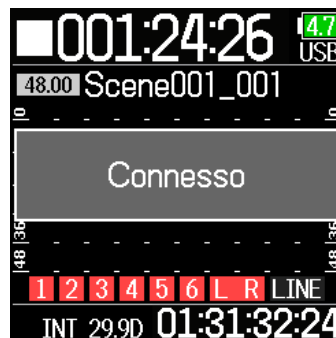

SUGGERIMENTI

- Vd. il manuale dell'UltraSync BLUE per le procedure per selezionare i dispositivi connessi.
- Usate **F6** e UltraSync BLUE tenendoli il più vicino possibile, per avere una comunicazione più affidabile.
- Anche se la comunicazione con l'UltraSync BLUE viene interrotta, il timecode generato da **F6** sarà aggiunto ai file di registrazione.

Altre impostazioni

Impostare l'indicatore di livello di peak hold time

1. Premete .

2. Usate  e  per selezionare SISTEMA, e premete .

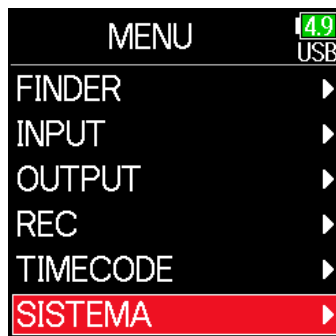

3. Usate  e  per selezionare Impostazioni, e premete .



4. Usate  e  per selezionare Display, e premete .



5. Usate  e  per selezionare Peak Hold Time, e premete .



6. Usate  e  per regolare peak hold time, e premete .

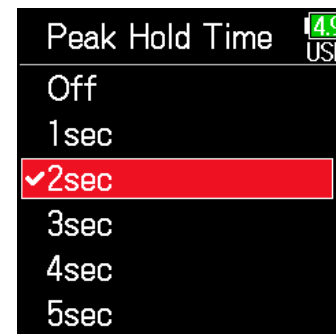

Impostare la luminosità LED

E' possibile impostare la luminosità dei LED sul lato frontale di **F6**.

1. Premete .

2. Usate  e  per selezionare SISTEMA, e premete .

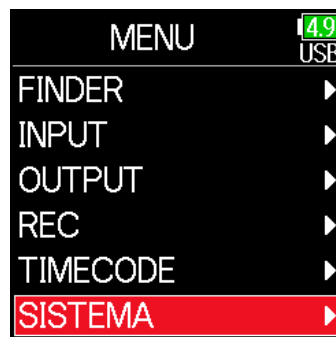

3. Usate  e  per selezionare Impostazioni, e premete .



4. Usate  e  per selezionare Risparmio en., e premete .



5. Usate  e  per selezionare Luminosità LED, e premete .



6. Usate  e  per regolare la luminosità, e premete .

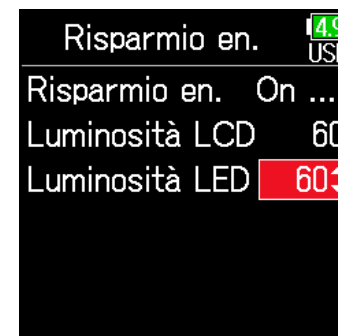

SUGGERIMENTI

Impostabile da 5 a 100.

Eseguire impostazioni relative al display

Si possono eseguire impostazioni relative al display.

1. Premete .

2. Usate  e  per selezionare SISTEMA, e premete .

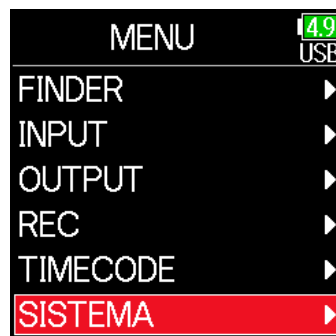

3. Usate  e  per selezionare Impostazioni, e premete .



► Continuate in base a una delle seguenti procedure.

Impostare la luminosità del display	P. 167
Cambiare l'impostazione della retroilluminazione	P. 168
Rendere più facilmente leggibile il display in presenza di luce forte	P. 169

■ Impostare la luminosità del display

4. Usate  e  per selezionare Risparmio en., e premete .



5. Usate  e  per selezionare Luminosità LCD, e premete .

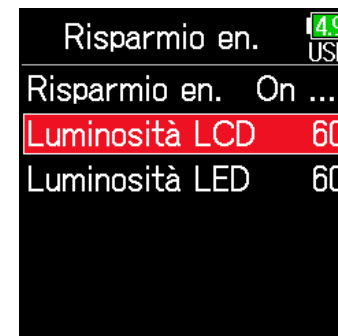

6. Usate e per regolare la luminosità, e premete .



SUGGERIMENTI

Impostabile da 5 a 100.

■ Cambiare l'impostazione della retroilluminazione

La retroilluminazione del display può essere impostata in modo che si affievolisca dopo 30 secondi di inutilizzo.

4. Usate e per selezionare Risparmio en., e premete .



5. Usate e per selezionare Risparmio en., e premete .



6. Usate e per selezionare l'impostazione e premete .



Impostazione	Spiegazione
Off	La retroilluminazione non varia anche in caso di inutilizzo.
On (Retroill. bassa)	La retroilluminazione si affievolisce dopo un certo tempo di inutilizzo.
On (Retroill. spenta)	La retroilluminazione si spegne dopo un certo tempo di inutilizzo.

■ Rendere più facilmente leggibile il display in presenza di luce forte

Il display può essere impostato in modo che sia più facile leggerlo, anche in ambienti molto luminosi, compresa la presenza di luce del sole.

4. Usate  e  per selezionare Display, e premete .



5. Usate  e  per selezionare Modalità esterni, e premete .





6. Usate  e  per selezionare On, e premete .



Impostare come aggiungere marker manualmente

E' possibile impostare la modalità con cui sono aggiunti marker quando è premuto  in registrazione o riproduzione di un file in formato WAV.

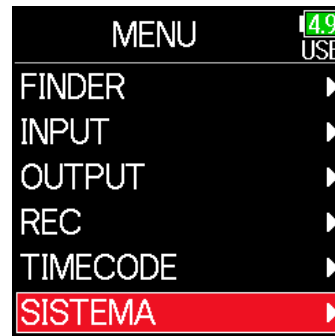

1. Premete .

2. Usate  e  per selezionare SISTEMA, e premete .





3. Usate  e  per selezionare Impostazioni, e premete .



4. Usate  e  per selezionare Impostazioni tasto, e premete .



5. Usate  e  per selezionare Opzioni tasto PLAY, e premete .

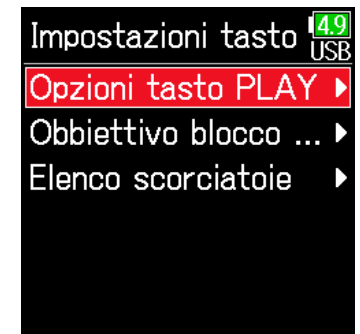

► Continuate in base a una delle seguenti procedure.



Impostare come aggiungere marker in registrazione P. 171

Impostare come aggiungere marker in esecuzione P. 171

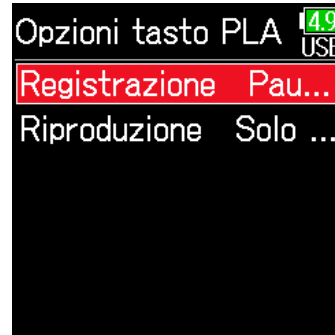

■ Impostare come aggiungere marker in registrazione

6. Usate  e  per selezionare Registrazione, e premete .



7. Usate  e  per selezionare come aggiungere marker, e premete .





Impostazione	Spiegazione
Solo Pausa	Premendo  va in pausa senza aggiungere marker.
Pausa & Marker	Premendo  va in pausa e aggiunge un marker.
Solo Marker	Premendo  aggiunge un marker senza andare in pausa.

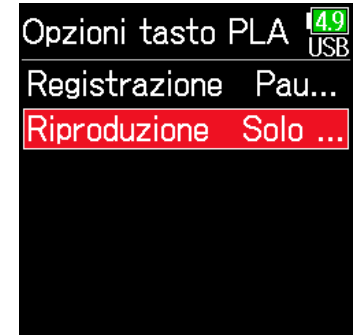

■ Impostare come aggiungere marker in esecuzione

6. Usate  e  per selezionare Riproduzione, e premete .



7. Usate  e  per selezionare come aggiungere marker, e premete .





Impostazione	Spiegazione
Solo Pausa	Premendo  va in pausa senza aggiungere marker.
Pausa & Marker	Premendo  va in pausa e aggiunge un marker.
Solo Marker	Premendo  aggiunge un marker senza andare in pausa.

Impostare il blocco tasti

Usate la funzione di blocco per evitare operazioni non desiderate durante la registrazione. Tenete premuto  per abilitare e disabilitare la funzione di blocco.

Seguite le istruzioni per impostare quali tasti saranno disabilitati dalla funzione di blocco.

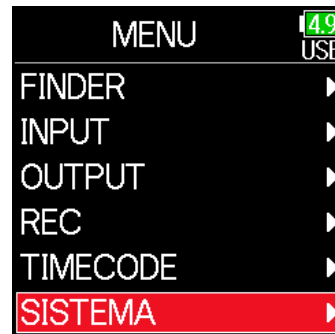

1. Premete .

2. Usate  e  per selezionare SISTEMA, e premete .





3. Usate  e  per selezionare Impostazioni, e premete .





4. Usate  e  per selezionare Impostazioni tasto, e premete .

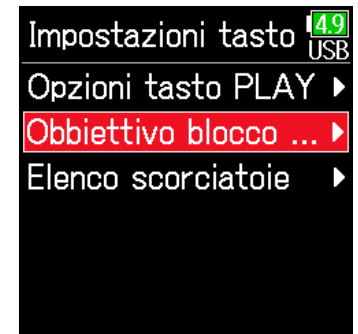

5. Usate  e  per selezionare Obiettivo blocco tasti, e premete .



6. Usate  e  per selezionare i tasti da bloccare, e premete .



SUGGERIMENTI

Si possono selezionare le manopole traccia 1-6, MENU, ENTER, UP, DOWN, PLAY, REC, STOP, HP Volume Push e HP Volume Turn.

7. Premete .

SUGGERIMENTI



- Anche quando è attiva la funzione di blocco per HP Volume Push, tenere premuto  disattiverà la funzione di blocco.
- E' possibile l'operatività con **FRC-8** e F6 Control anche quando la funzione di blocco è attiva.

Altre funzioni

Controllare l'informazione sulla card SD

Si possono controllare dimensione e spazio disponibile della card SD.

1. Premete .

2. Usate  e  per selezionare SISTEMA, e premete .

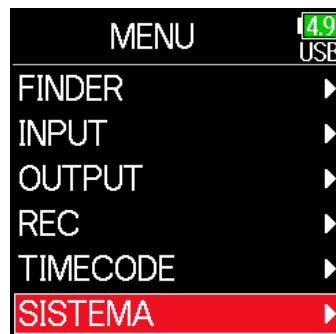

3. Usate  e  per selezionare Card SD, e premete .



4. Usate  e  per selezionare Informazioni, e premete .

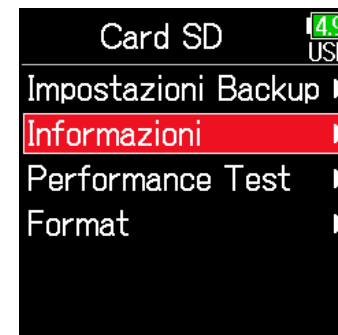

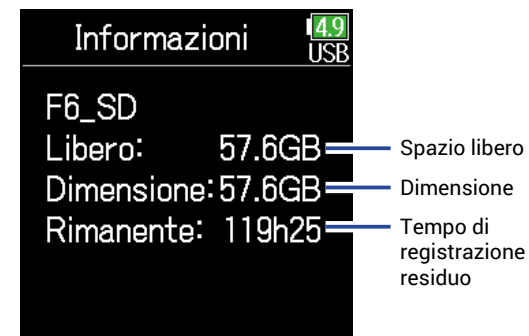

Informazioni sulla card SD



Testare la performance della card SD

Le card SD possono essere testate per verificare che possano essere usate con **F6**. Un test di base è veloce, mentre il test completo esamina l'intera card SD.

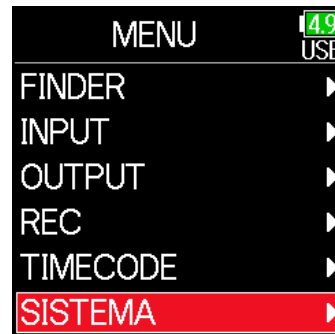

1. Premete .

2. Usate  e  per selezionare SISTEMA, e premete .



3. Usate  e  per selezionare Card SD, e premete .



4. Usate  e  per selezionare Performance Test, e premete .



► Continuate in base a una delle seguenti procedure.

Condurre un test rapido P. 176

Condurre un test completo P. 177

■ Condurre un test rapido

5. Usate  e  per selezionare Test rapido, e premete .

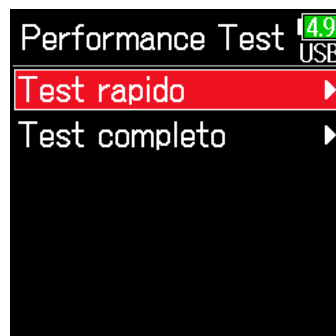

NOTE

Anche se il risultato del test sulla performance è "OK", non vi è garanzia che non si verifichino errori di scrittura. L'informazione è una semplice guida.

6. Usate  e  per selezionare Esegui, e premete .

Si avvia il test della performance della card.

Il test dovrebbe impiegare ca. 30 secondi.



Il test è completato.

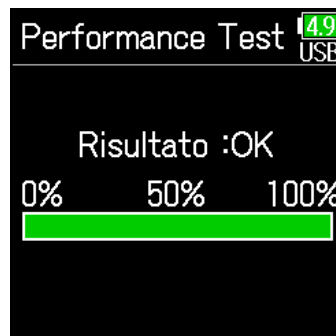

Appare il risultato della valutazione.



SUGGERIMENTI

Premete  per fermare il test.

■ Condurre un test completo

- 5.** Usate  e  per selezionare Test completo, e premete . Appare il tempo stimato, necessario al test completo.



- 6.** Usate  e  per selezionare Esegui, e premete .



Il test è completato.

Appare il risultato della valutazione.
Se access rate MAX raggiunge 100%,
la card non va bene (NG).

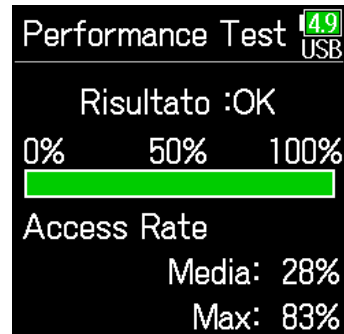

SUGGERIMENTI

Premete  per fermare il test.



NOTE

Anche se il risultato del test sulla performance è "OK", non vi è garanzia che non si verifichino errori di scrittura. L'informazione è una semplice guida.

Formattare card SD

Formattate le card SD per usarle con **F6**.

1. Premete .

2. Usate  e  per selezionare SISTEMA, e premete .

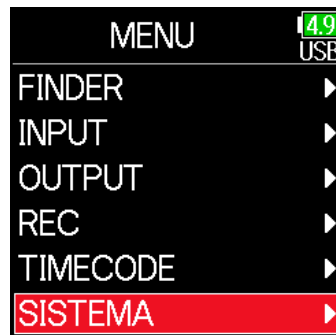

3. Usate  e  per selezionare Card SD, e premete .



4. Usate  e  per selezionare Format, e premete .

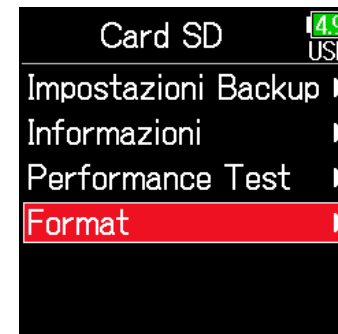

5. Usate  e  per selezionare Esegui, e premete .





NOTE

- Prima di usare le card SD appena acquistate o formattate da un computer, è necessario formattarle con **F6**.
- Sappiate che tutti i dati precedentemente salvati sulla card SD saranno cancellati quando questa è formattata.

Controllare l'elenco scorciatoie di F6

F6 ha una funzione scorciatoie, che consente l'accesso rapido a varie funzioni.
Vd. "Elenco scorciatoie" (→ P. 192) per controllare le funzioni scorciatoia.

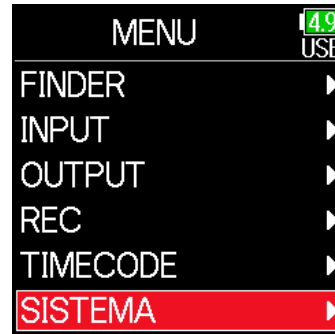

1. Premete .

2. Usate  e  per selezionare SISTEMA, e premete .





3. Usate  e  per selezionare Impostazioni, e premete .



4. Usate  e  per selezionare Impostazioni tasto, e premete .



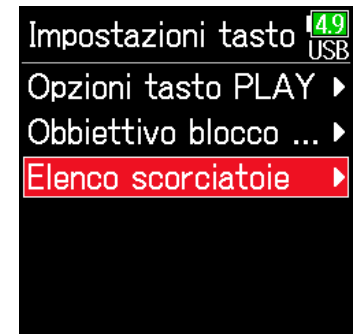

5. Usate  e  per selezionare Elenco scorciatoie, e premete .



Back up e carico delle impostazioni di F6

Le impostazioni di **F6** possono essere salvate e caricate da card SD.

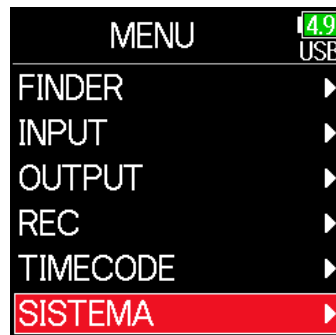

1. Premete .

2. Usate  e  per selezionare SISTEMA, e premete .



3. Usate  e  per selezionare Card SD, e premete .



4. Usate  e  per selezionare Impostazioni di backup, e premete .



► Continuate in base a una delle seguenti procedure.

Back up	P. 181
Carico	P. 181

■ Back up

Salva un file di backup nella cartella "F6_SETTINGS" sulla directory principale della card SD.

5. Usate  e  per selezionare Backup, e premete .



6. Editate il nome del file salvato.

Vd. "Schermata di inserimento caratteri" (→ P. 14) per la modalità di inserimento dei caratteri.



SUGGERIMENTI

L'estensione del file di backup salvato è ".ZSF".

■ Carico

I file di backup, salvati nella cartella "F6_SETTINGS" sulla directory principale della card SD, possono essere caricati.

5. Usate  e  per selezionare Carica/Elimina, e premete .



6. Usate  e  per selezionare il file da caricare, e premete .

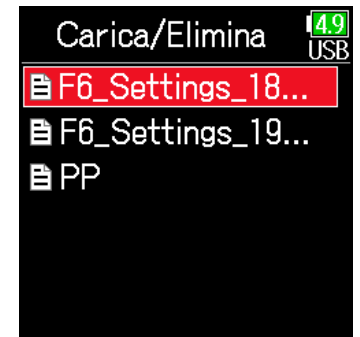

SUGGERIMENTI

- Tenete premuto  per cancellare un file.
- Cancellare un file ne elimina completamente i dati.

7. Usate  e  per selezionare Esegui, e premete .



Riportare ai valori di default di fabbrica

E' possibile riportare l'unità ai valori di default di fabbrica.

1. Premete .

2. Usate  e  per selezionare SISTEMA, e premete .

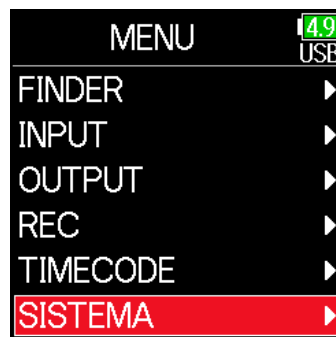

3. Usate  e  per selezionare Impostazioni, e premete .



4. Usate  e  per selezionare Factory Reset, e premete .



5. Usate  e  per selezionare Esegui, e premete .



Le impostazioni saranno resettate e l'unità si spegnerà automaticamente.





Controllare la versione firmware

E' possibile controllare le versioni firmware .

1. Premete .

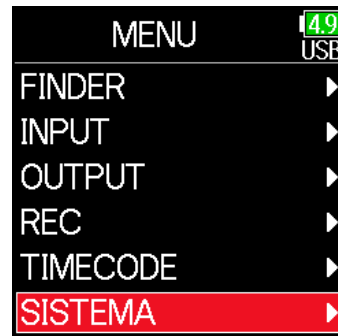
2. Usate  e  per selezionare SISTEMA, e premete .



3. Usate  e  per selezionare Versione Firmware, e premete .

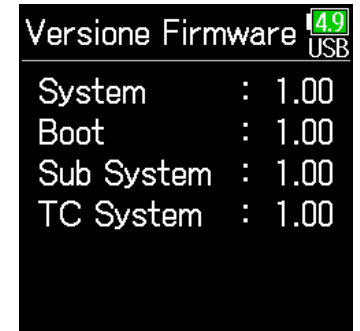

Aggiornare il firmware

E' possibile aggiornare il firmware di **F6** portandolo alla versione più recente.

Potete scaricare il file di aggiornamento dal sito web di ZOOM (www.zoom.co.jp).

1. Installate batterie nuove in **F6** o collegate l'adattatore AC dedicato al connettore USB.

NOTE

Non è possibile eseguire l'aggiornamento se la carica residua è bassa. In tal caso, sostituite le batterie con delle nuove o usate l'adattatore dedicato.

2. Copiate il file di aggiornamento sulla directory principale sulla card SD.

3. Caricate la card SD nello slot, e accendete l'unità, mentre premete .

4. Usate  e  per selezionare Update, e premete .

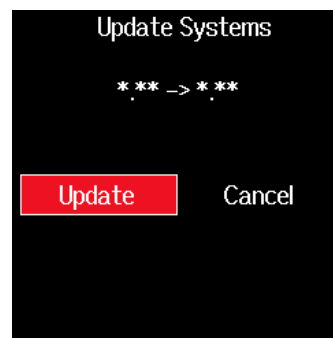

NOTE

Non spegnete l'unità e non rimuovete la card SD durante l'aggiornamento. Ciò potrebbe impedire a **F6** di avviarsi.

5. Completato l'aggiornamento, spegnete l'unità.

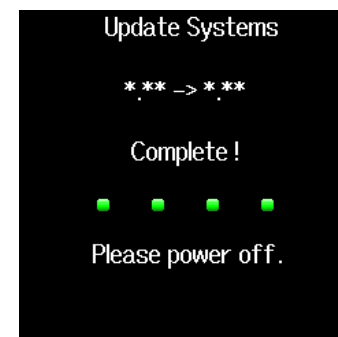

NOTE

Nella malaugurata ipotesi che l'aggiornamento firmware non dovesse riuscire, eseguite le procedure dall'inizio per aggiornare nuovamente il firmware.

Diagnostica

Se pensate che **F6** stia operando stranamente, verificate prima i seguenti punti.

■ Problema di registrazione /riproduzione

◆ Nessun suono o uscita molto bassa

- Controllate le connessioni al sistema di monitoraggio e le impostazioni di volume.
- Verificate che il volume di **F6** non sia troppo basso. (→ P. 36)

◆ Non si sente il suono dall'apparecchiatura collegata o dagli ingressi o il suono è molto basso

- Controllate le impostazioni del livello in ingresso. (→ P. 28)
- Se è collegato un lettore CD o altro dispositivo a un jack ingresso, alzate il livello in uscita di quel dispositivo.
- Controllate le impostazioni del monitoraggio di segnale. (→ P. 79)
- Controllate le impostazioni dell'alimentazione phantom e plug-in. (→ P. 81, P. 95)
- Controllate le impostazioni del routing in uscita linea e cuffie. (→ P. 109, P. 112, P. 113)

◆ La registrazione non è possibile

- Verificate che gli indicatori di status siano verdi.
- Verificate che la card SD abbia spazio disponibile. (→ P. 174)
- Verificate che la card SD sia caricata correttamente nello slot per card.
- Se appare "Card Protetta!" sul display, significa che la protezione da scrittura sulla card SD è attiva. Fate scorrere il blocco sulla card SD per disattivare la protezione.

◆ Il suono registrato non si sente o è molto basso

- Verificate che i livelli di volume delle tracce non siano troppo bassi. (→ P. 55)
- Verificate che gli indicatori di status siano verdi durante la riproduzione.

■ Altri problemi

◆ Il computer non riconosce l'unità anche se è collegata alla porta USB.

- Verificate che il sistema operativo sia compatibile. (→ P. 139)
- La modalità operativa deve essere impostata su **F6** per consentire al computer di riconoscere **F6**. (→ P. 141)

◆ Il tempo dell'operatività a batterie è breve

Eseguire le seguenti impostazioni dovrebbe aumentare il tempo di operatività a batterie.

- Impostate correttamente il tipo di alimentazione usata. (→ P. 23)
- Spegnete le tracce non necessarie. (→ P. 27)
- Scollegate i dispositivi non necessari collegati ai jack HEADPHONE, LINE OUT o TIMECODE IN/OUT , ad esempio.
- Impostate il voltaggio dell'alimentazione phantom su 24V. (→ P. 96)
- Disabilitate l'alimentazione phantom in riproduzione. (→ P. 96)
- Spegnete il timecode se non lo usate. (→ P. 128)
- Riducete la luminosità dei LED.(→ P. 165)
- Riducete la luminosità dell'LCD.(→ P. 167)
- Impostate il display in modo che si affievolisca se non viene usato per un certo tempo. (→ P. 168)
- Riducete la frequenza di campionamento usata per registrare i file. (→ P. 30).
- Per le loro caratteristiche, l'uso di batterie al nickel metallo idruro (specialmente quelle ad alta capacità) o al litio, dovrebbe garantire tempi di operatività più lunghi, rispetto alle batterie alcaline, quando l'assorbimento è alto.

Elenco metadata

■ Metadata contenuti in chunk BEXT in file WAV

Tag	Spiegazione	Note
zSPEED=	Frame rate	MENU > TIMECODE > FPS
zTAKE=	Numero take	
zUBITS=	Ubits	MENU > TIMECODE > Ubits
zSCENE=	Nome scena	MENU > REC > Metadata > Nome scena > Modalità MENU > REC > Metadata > Nome scena > Nome utente MENU > FINDER > Option > Edita Metadata > Scena > Scena/Take MENU > FINDER > Opzione > Rinomina
zTAPE=	Nome della cartella di destinazione di registrazione	MENU > FINDER (nome cartella di destinazione della registrazione) MENU > FINDER > Opzione > Edita Metadata > Nome brano
zCIRCLED=	Circled take	MENU > FINDER > Opzione > Edita Metadata > Circle
zTRK1=	Nome traccia sinistra	I nomi di traccia sono scritti come segue. TRK1=TrL, TRK2=TrR, TRK3=Tr1, TRK4=Tr2 ... TRK8=Tr6
zTRK2=	Nome traccia destra	
zTRK3=	Nome traccia 1	
zTRK4=	Nome traccia 2	
zTRK5=	Nome traccia 3	
zTRK6=	Nome traccia 4	
zTRK7=	Nome traccia 5	
zTRK8=	Nome traccia 6	
zNOTE=	Nota take	MENU > Metadata > Note MENU > FINDER > Opzione > Edita Metadata > Note

■ Metadata contenuti in chunk iXML in file WAV

iXML master tag	iXML sub tag	Scritto	Letto	Note
<PROJECT>		○	○	MENU > FINDER (nome cartella livello top card SD) MENU > FINDER > Opzione > Edita Metadata > Nome project
<SCENE>		○	○	MENU > REC > Metadata > Nome scena > Modalità MENU > REC > Metadata > Nome scena > Nome utente MENU > FINDER > Opzione > Edita Metadata > Scena > Scena/Take MENU > FINDER > Opzione > Rinomina
<TAKE>		○	○	MENU > FINDER > Opzione > Edita Metadata > Take MENU > FINDER > Opzione > Rinomina
<TAPE>		○	○	MENU > FINDER (nome cartella di destinazione della registrazione) MENU > FINDER > Opzione > Edita Metadata > Nome cartella (Brano)
<CIRCLED>		○	○	MENU > FINDER > Opzione > Edita Metadata > Circle
<WILD TRACK>		×	×	
<FALSE START>		×	×	
<NO GOOD>		×	×	
<FILE_UID>		○	×	
<UBITS>		○	×	MENU > TIMECODE > Timecode > Ubits
<NOTE>		○	○	MENU > REC > Metadata > Note MENU > FINDER > Opzione > Edita Metadata > Note
<BEXT>		×	×	
<USER>		×	×	

iXML master tag	iXML sub tag	Scritto	Letto	Note
<SPEED>				
<SPEED>	<NOTE>	○	×	
<SPEED>	<MASTER_SPEED>	○	○	MENU > TIMECODE > FPS
<SPEED>	<CURRENT_SPEED>	○	×	MENU > TIMECODE > FPS
<SPEED>	<TIMECODE_RATE>	○	×	MENU > TIMECODE > FPS
<SPEED>	<TIMECODE_FLAG>	○	×	MENU > TIMECODE > FPS
<SPEED>	<FILE_SAMPLE_RATE>	○	×	MENU > REC > Frequenza di campionamento
<SPEED>	<AUDIO_BIT_DEPTH>	○	×	MENU > REC > Modalità
<SPEED>	<DIGITIZER_SAMPLE_RATE>	○	×	MENU > REC > Frequenza di campionamento
<SPEED>	<TIMESTAMP_SAMPLES_SINCE_MIDNIGHT_HI>	○	×	
<SPEED>	<TIMESTAMP_SAMPLES_SINCE_MIDNIGHT_LO>	○	×	
<SPEED>	<TIMESTAMP_SAMPLE_RATE>	○	×	MENU > REC > Frequenza di campionamento

iXML master tag	iXML sub tag	Scritto	Letto	Note
<SYNC_POINT_LIST>				
<SYNC_POINT>	<SYNC_POINT_TYPE>	×	×	
<SYNC_POINT>	<SYNC_POINT_FUNCTION>	×	×	
<SYNC_POINT>	<SYNC_POINT_COMMENT>	×	×	
<SYNC_POINT>	<SYNC_POINT_LOW>	×	×	
<SYNC_POINT>	<SYNC_POINT_HIGH>	×	×	
<SYNC_POINT>	<SYNC_POINT_EVENT_DURATION>	×	×	

iXML master tag	iXML sub tag	Scritto	Letto	Note
<HISTORY>				
<HISTORY>	<ORIGINAL_FILENAME>	○	×	
<HISTORY>	<PARENT_FILENAME>	×	×	
<HISTORY>	<PARENT_UID>	×	×	

iXML master tag	iXML sub tag	Scritto	Letto	Note
<FILE_SET>				
<FILE_SET>	<TOTAL_FILES>	○	×	
<FILE_SET>	<FAMILY_UID>	○	×	
<FILE_SET>	<FAMILY_NAME>	×	×	
<FILE_SET>	<FILE_SET_START_TIME_HI>	×	×	
<FILE_SET>	<FILE_SET_START_TIME_LO>	×	×	
<FILE_SET>	<FILE_SET_INDEX>	○	×	

iXML master tag	iXML sub tag	Scritto	Letto	Note
<TRACK_LIST>				
<TRACK_LIST>	<TRACK_COUNT>	○	×	
<TRACK>	<CHANNEL_INDEX>	○	×	
<TRACK>	<INTERLEAVE_INDEX>	○	×	
<TRACK>	<NAME>	○	○	MENU > REC > Metadata > Nome traccia MENU > FINDER > Opzione > Edita Metadata > Nome traccia
<TRACK>	<FUNCTION>	×	×	













○ = YES × = NO

■ Metadata e campi ID3 contenuti in file MP3





Metadata	Campo ID3	Formato
Timecode	Artist Name	TC=[HH:MM:SS:FF]
Nome scena, numero take	Track Title	SC=[nome scena] TK=[numero take]
Frame rate, lunghezza file (tempo)	Album Title	FR=[frame rate] D=[lunghezza file (tempo)]

Elenco scorciatoie

Schermata Home

Operazione da F6	Operazione da FRC-8	Spiegazione
Tenere premuto 	Tenere premuto MENU	Mostra il nome attribuito alla successiva take registrata. Esempio: Scene001_002
 + 	MENU + premere ENCODER	Fa avanzare il numero di scena di 1 (quando è aperta la schermata Home).
 + 	MENU + FF	Il numero attribuito alla successiva take registrata può essere incrementato o diminuito di 1 quando la schermata Home è aperta.
 + 	MENU + REW	Sposta la take registrata in precedenza nella cartella FALSE TAKE (quando la schermata Home è aperta)
 + 	Premere ENCODER + FF	Apri il fader di traccia L/R e la schermata d'impostazioni del livello in uscita.
 + 	Premere ENCODER + REW	Clicca sugli indicatori di livello di clip.
Tenere premuto 	Tenere premuto FF	Trasforma la take attualmente selezionata in "circled".

Schermate inserimento link, trim link e routing

Operazione da F6	Operazione da FRC-8	Spiegazione
 + 	-	Sposta il cursore in su.
 + 	-	Sposta il cursore in giù.

Tutte le schermate

Operazione da F6	Operazione da FRC-8	Spiegazione
Tenere premuto +  -	-	Disabilita i controlli impostati con "Blocco tasti".

Diagrammi a blocchi

Flusso di segnale ingresso e uscita (Modalità Lineare e Dual)

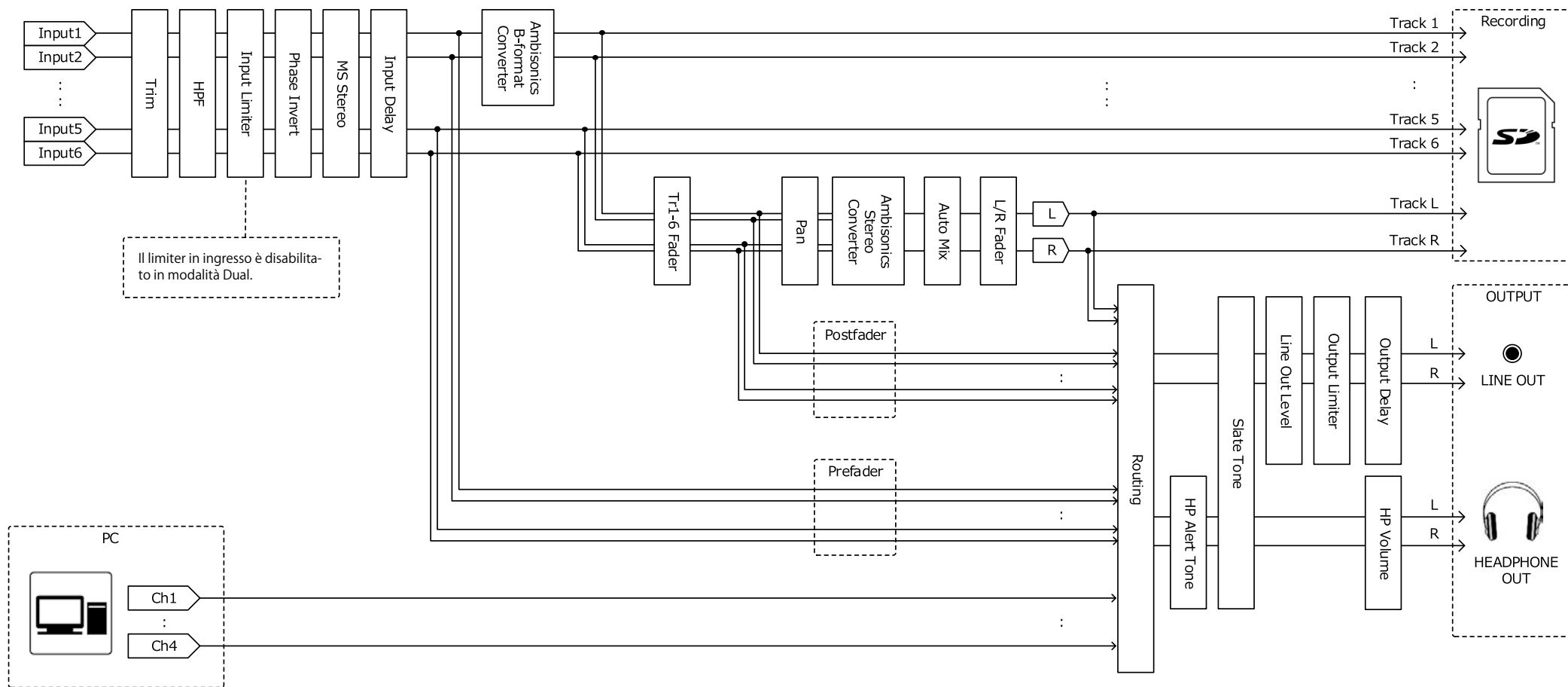

Flusso di segnale ingresso e uscita (Modalità Float)

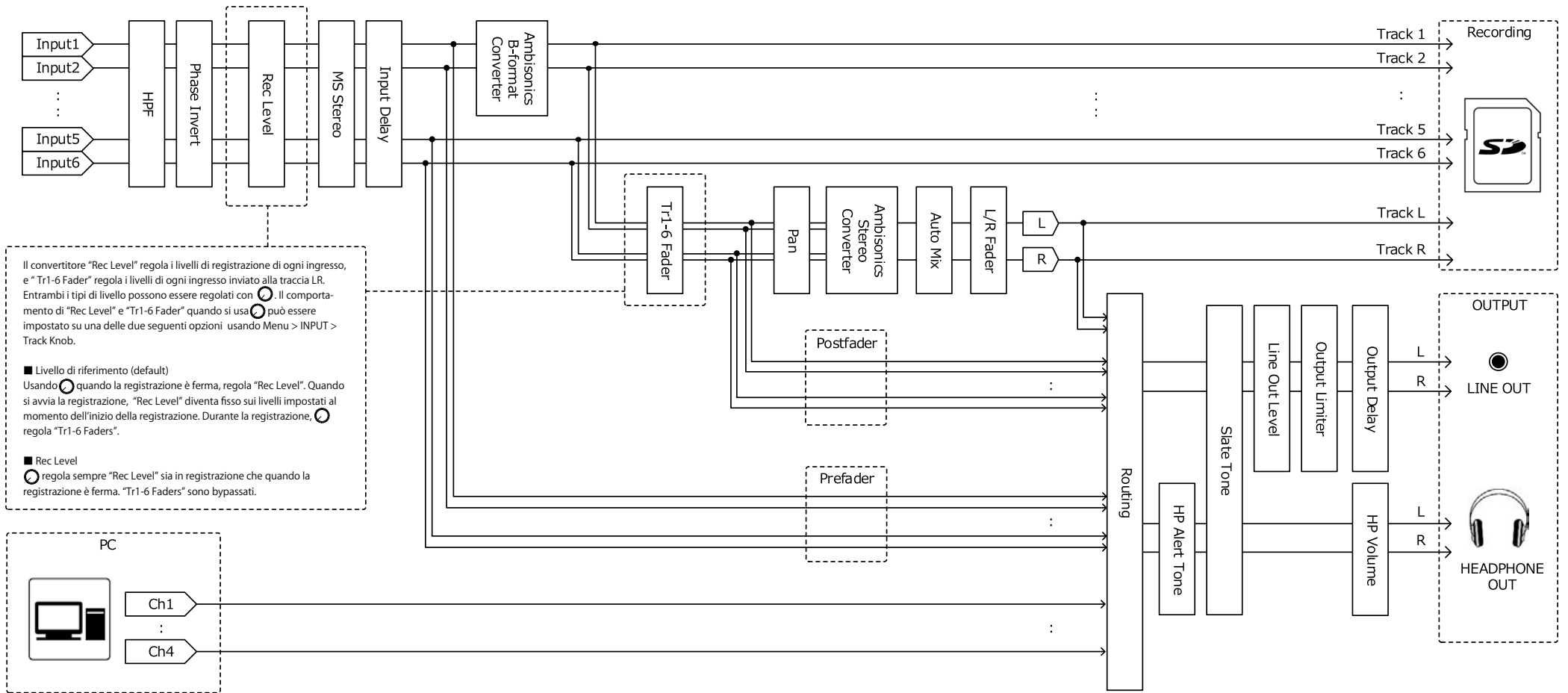

Flusso di segnale ingresso e uscita (Audio Interface Stereo Mix)

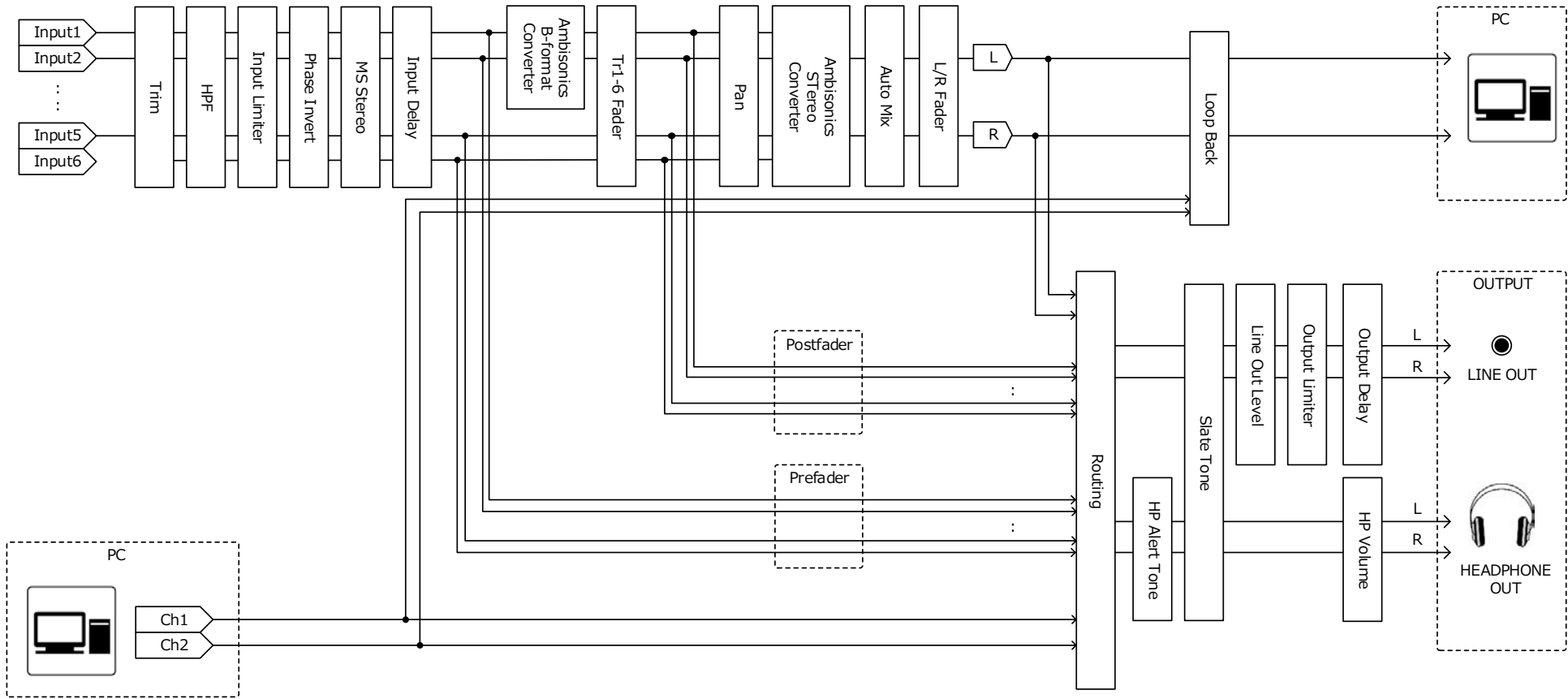

Flusso di segnale ingresso e uscita (Audio Interface Multi Track)

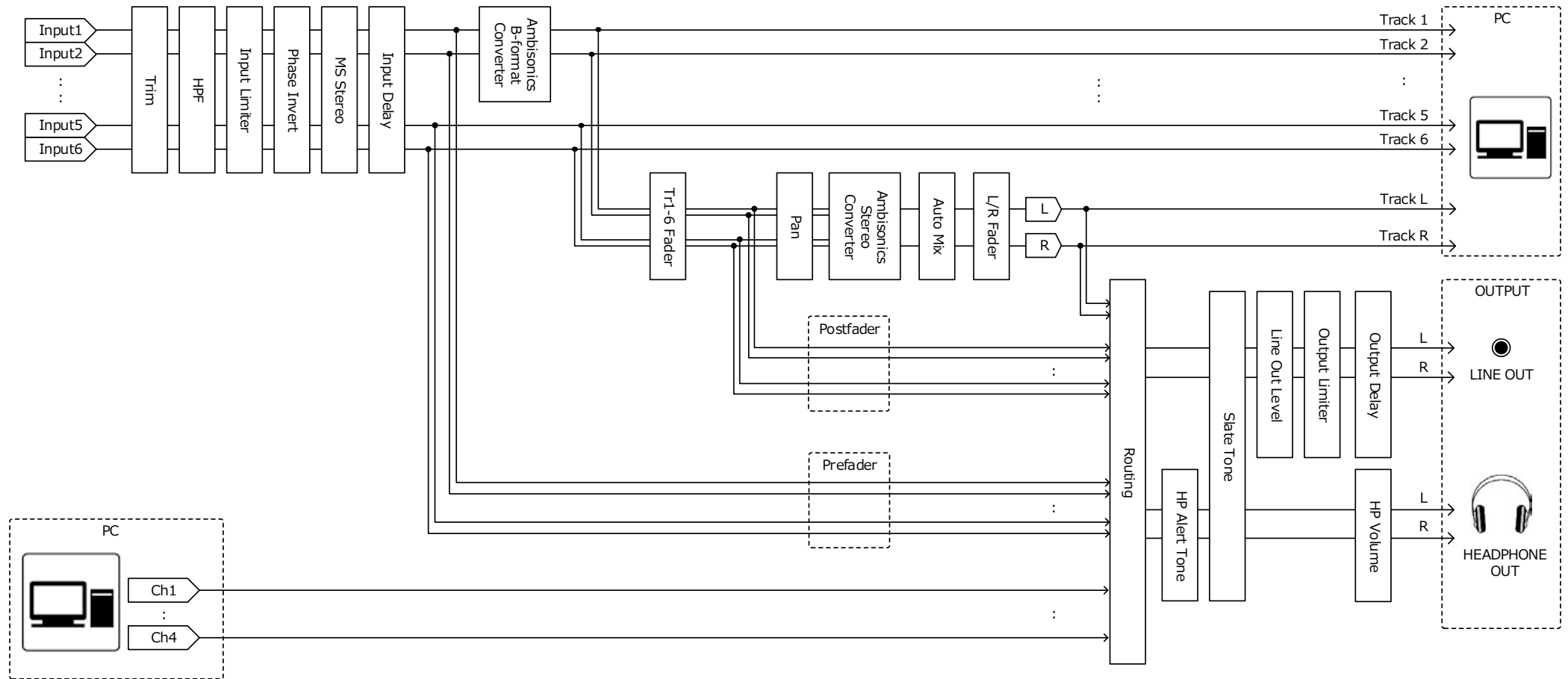

■ Diagramma a blocchi dettagliato (Modalità Lineare & Dual)

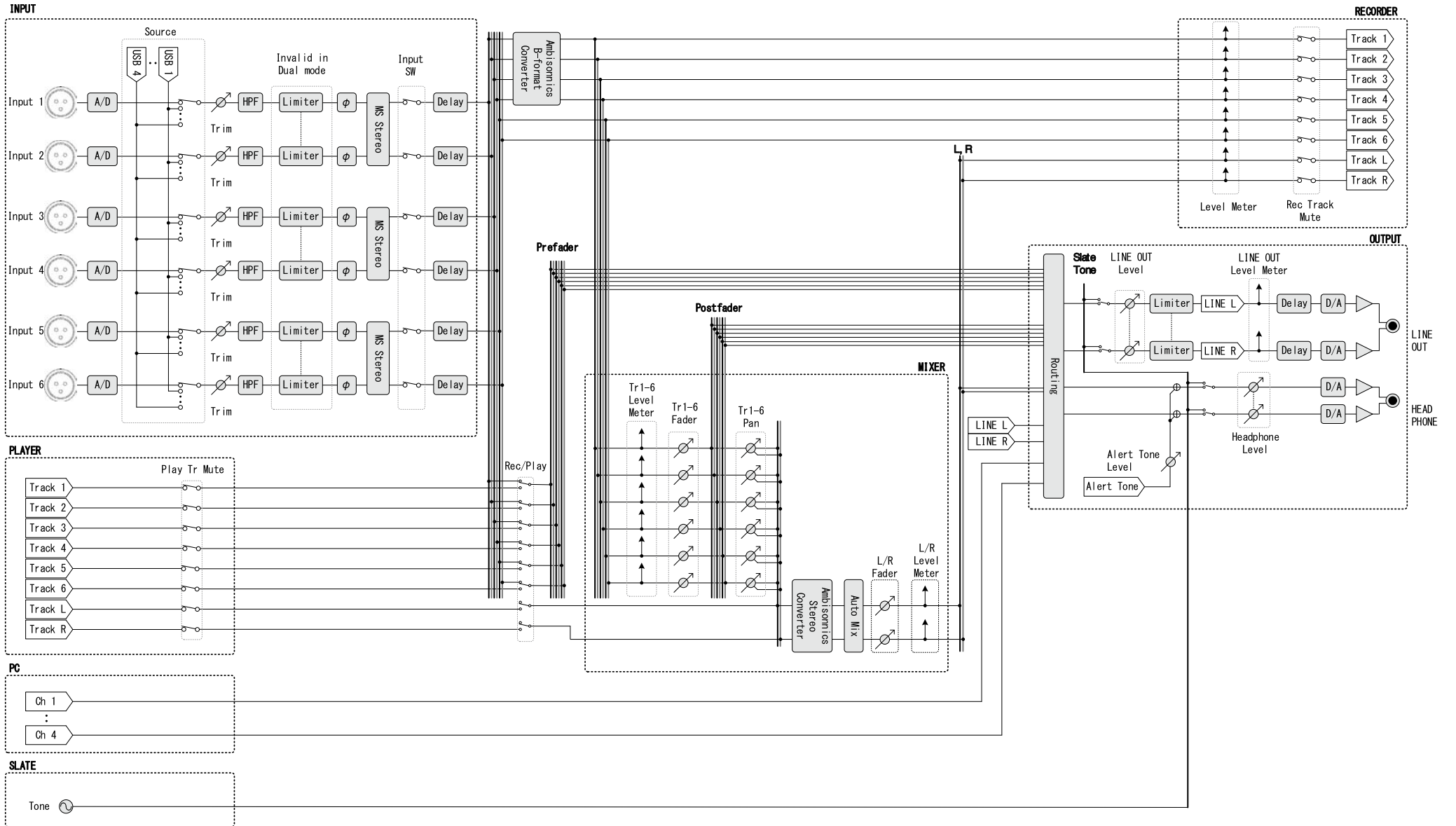

■ Diagramma a blocchi dettagliato (Modalità Float)

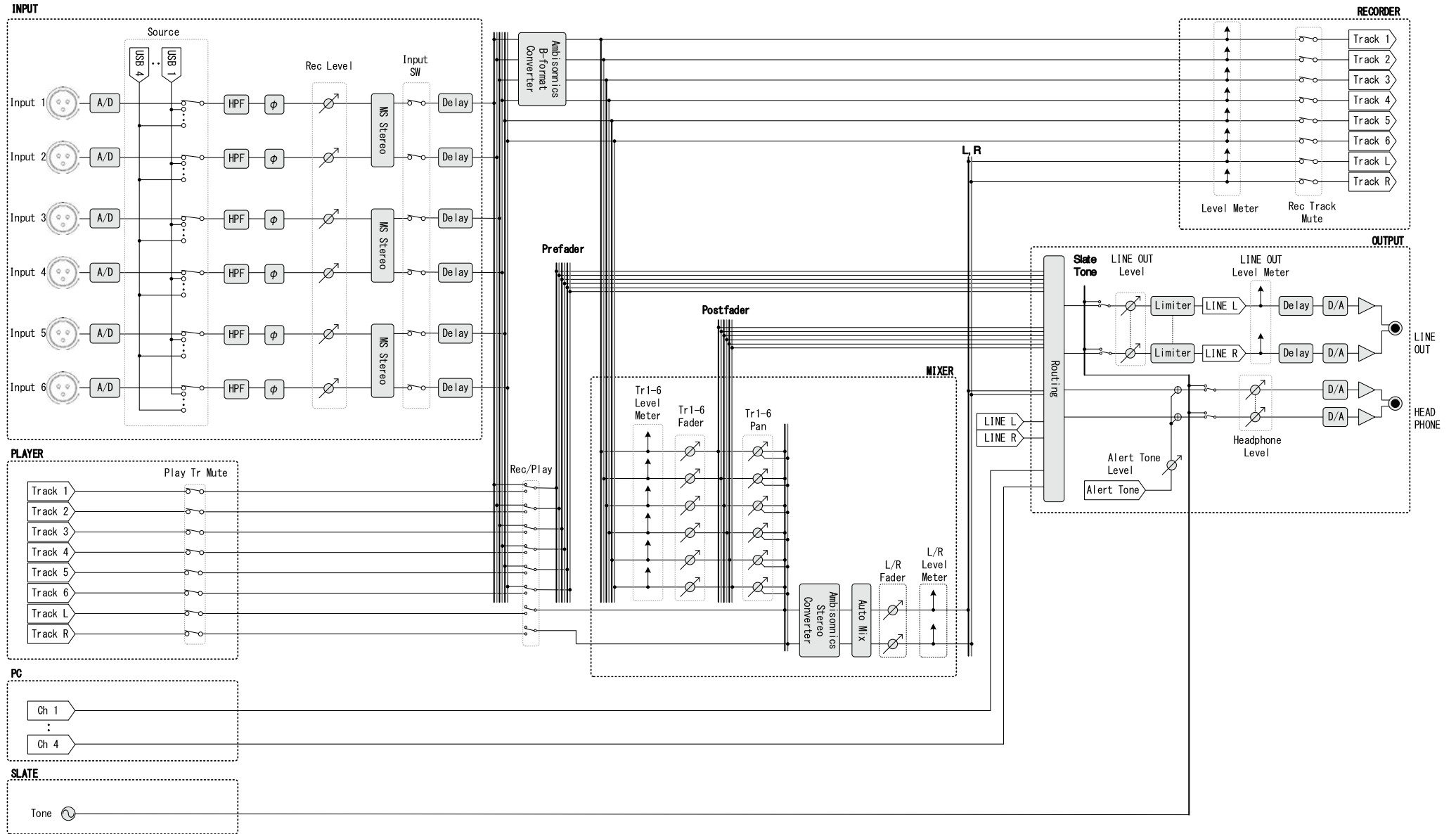

■ Diagramma a blocchi dettagliato (Routing)

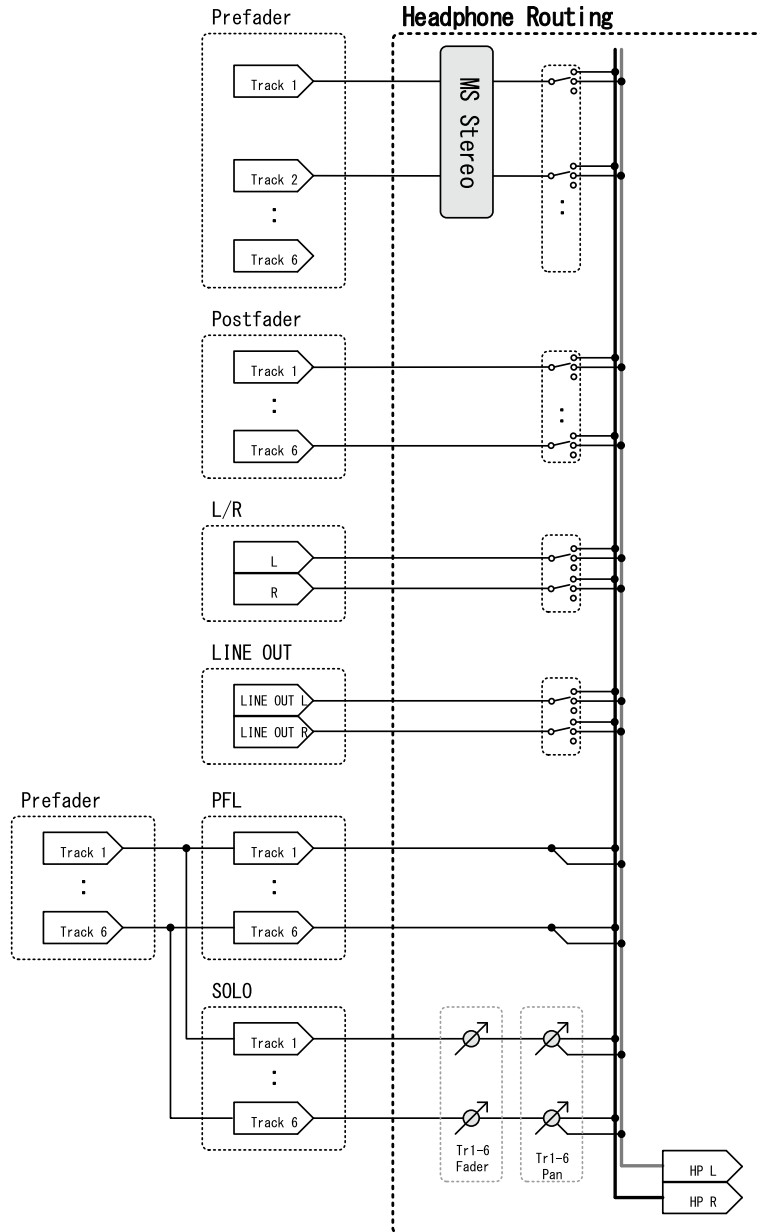
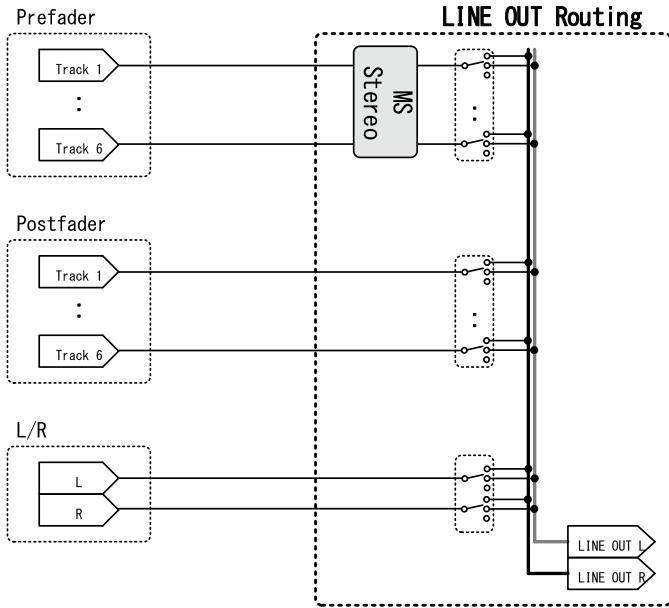

Specifiche tecniche

Supporto registrazione	Card SD, SDHC, SDXC (conformi agli standard)	
Ingressi	Inputs 1-6	Connettori Jack XLR (pin 2 hot)
	Input (mic)	Gain in ingresso +12 dB - +75 dB
		Impedenza in ingresso 3 kΩ
		Max. livello in ingresso +4 dBu
		Gain in ingresso -8 dB - +55 dB
	Input (linea)	Impedenza in ingresso 5 kΩ
		Max. livello in ingresso +24 dBu
		Alimentazione Phantom +24/+48V 10mA max. per ogni canale
Rumore ingresso equivalente	-127 dBu o meno (A-weighted, +75 dB gain in ingresso, 150Ω ingresso)	
Uscite	Uscita linea	Connettori 3.5 mm mini stereo uscita sbilanciata
		Impedenza in uscita 100 Ω o meno
		Livello uscita di riferimento -10 dBV, 1 kHz, carico 10kΩ
		Max. livello in uscita +10 dBV, 1 kHz, carico 10kΩ
		Gamma dinamica D/A 95 dB typ (-60dBFS input, A-weighted)
	Uscita cuffie	Connettore 3.5 mm mini stereo uscita sbilanciata
		Impedenza in uscita 15 Ω o meno
		Max. livello in uscita 100 mW + 100 mW (carico 32Ω)
		Gamma dinamica D/A 108 dB typ (-60dBFS input, A-weighted)
Formati di registrazione	Selezionato WAV	
	Formati supportati	44.1/47.952/48/48.048/88.2/96/192 kHz, 16/24-bit/32-bit float, mono/stereo/2-8ch poly, BWF/iXML supported
	N. max. di tracce in registrazione simultanea	14 (6 input x 2 (Lineare e Float) + LR mix) 6 (6 input (Lineare o Float) con frequenza di campionamento 192kHz)
	Selezionato MP3	
	Formati supportati	128/192/320kbps, 44.1/48 kHz, ID3v1 tags supported
N. max. di tracce in registrazione simultanea	2	
Tempo di registrazione	Usando una card da 32 GB	
	30:46:00 (48 kHz/24-bit stereo WAV)	
	7:41:00 (192 kHz/24-bit stereo WAV)	
Timecode	Connettore	3.5 mm stereo mini (Tip: IN, Ring: OUT)
	Modalità	Off, Int Free Run, Int Record Run, Int RTC Run, Ext, Ext Auto Rec (clock audio sincronizzabile col timecode)
	Frame rate	23.976 ND, 24 ND, 25 ND, 29.97 ND, 29.97 D, 30 ND, 30 D
	Precisione	±0.2 ppm
	Livello ingresso consentito	0.2 - 5.0 Vpp
	Impedenza ingresso consentita	4.6 kΩ
	Livello in uscita	3.3 Vpp
	Impedenza in uscita	50 Ω o meno
Alimentazione	Adattatore AC (ZOOM AD-17): DC 5V/1A (supporta alimentazione USB bus)	
	Batteria serie L Sony®	
	4 batterie tipo AA (alcaline, litio o ricaricabili NiMH)	

Tempo di registrazione in continuo	48 kHz/16-bit 2canali in registrazione su card SD (LINE OUT off, TIMECODE off, LED/Luminosità LCD 5, cuffie entro carico 32Ω, PHANTOM off)			
	Batterie alcaline	7.5 ore o più		
	Batterie NiMH (2450 mAh)	10.5 ore o più		
	Batterie al Litio	16.5 ore o più		
	48 kHz/24-bit 6canali in registrazione su card SD (LINE OUT off, TIMECODE off, LED/Luminosità LCD 5, cuffie entro carico 32Ω, PHANTOM off)			
	Batterie alcaline	5 ore o più		
	Batterie NiMH (2450 mAh)	7 ore o più		
	Batterie al Litio	10.5 ore o più		
	192 kHz/24-bit 6ch recording to SD card (LINE OUT on, TIME CODE su Int Free Run, LED/Luminosità LCD 60, cuffie entro carico 32Ω, PHANTOM a 48 V)			
	Batterie alcaline	0.5 ore o più		
Batterie NiMH (2450 mAh)	1.5 ore o più			
Batterie al Litio	3.5 ore o più			
Display	LCD da 1.54" full-color (240 x 240)			
USB	Operatività mass storage			
	Classe	USB 2.0 High Speed		
	Operatività interfaccia audio multitraccia (driver richiesto per Windows, nessun driver richiesto per macOS)			
	Classe	USB 2.0 High Speed		
	Specifiche tecniche	Frequenza di campionamento	44.1/48/88.2/96 kHz	
		Bit Rate	16/24-bit	
		Canali	6 in/4 out	
	Operatività interfaccia audio stereo mix (nessun driver richiesto)			
	Classe	USB 2.0 Full Speed		
	Specifiche tecniche	Frequenza di campionamento	44.1/48 kHz	
		Bit Rate	16-bit	
		Canali	2 in/2 out	
	Note: supportata l'operatività interfaccia audio dispositivo iOS (solo modalità stereo)			
	Operatività AIF with Rec (driver richiesto per Windows, nessun driver richiesto per macOS)			
	Classe	USB 2.0 High Speed		
	Specifiche tecniche	Frequenza di campionamento	44.1/48 kHz	
		Bit Rate	16/24-bit	
Canali		8 in/4 out		
Assorbimento	Solo unità principale	1 W		
	Usando batteria L con FRC-8 connesso	10 W		
Dimensioni esterne	100 mm (W) x 119.8 mm (D) x 62.9 mm (H)			
Peso	520 g			



ZOOM CORPORATION

4-4-3 Kanda-surugadai, Chiyoda-ku, Tokyo 101-0062 Japan

www.zoom.co.jp